

Guida

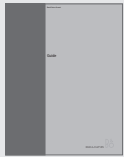

Le informazioni contenute nel CD-rom sono consultabili anche sul sito web Bang & Olufsen all'indirizzo www.bang-olufsen.com oppure presso il rivenditore.

Spiegazione dei simboli nelle Guide

Pulsanti del telecomando Beo4 **TV LIST**
▲
▼

Visualizzazioni sul display del telecomando Beo4 **STORE**

Visualizzazione sullo schermo del televisore **TV 12**

Guida dell'utente

La presente Guida d'uso contiene tutte le informazioni necessarie per il vostro prodotto Bang & Olufsen.

Il rivenditore Bang & Olufsen è tenuto a consegnare a domicilio, installare e impostare il prodotto. Tuttavia la presente Guida d'uso e il relativo CD-rom contengono tutte le informazioni di installazione e di configurazione richieste. Ciò è molto utile qualora si decidesse di spostare il prodotto o di espandere l'impianto in un secondo momento.

La Guida d'uso e il CD-rom contengono entrambi un indice che agevola la ricerca degli argomenti specifici che si desidera approfondire.

Il CD-rom allegato contiene un file in formato PDF. Per leggerlo, occorre installare il programma Acrobat Reader nel computer in uso. Se non si dispone del programma, è possibile installarlo dal CD-rom. Selezionare quindi il file nella lingua desiderata e aspettare l'apertura automatica del Manuale di riferimento.

Descrizione del televisore Bang & Olufsen, 4

Come utilizzare il telecomando Beo4 e come visualizzare i menu sullo schermo del televisore.

Uso quotidiano, 7

Cosa occorre sapere sull'uso quotidiano del televisore, comprendendo la creazione e l'uso dei Gruppi e l'uso delle funzioni di televideo.

Funzioni avanzate, 17

Tutto ciò che occorre sapere sull'utilizzo del televisore, oltre all'uso quotidiano, ad esempio come eseguire la riproduzione programmata e le funzioni di standby programmato, il sistema del codice pin e l'uso di un videoregistratore BeoCord V 8000 collegato.

Sintonizzazione e impostazione delle preferenze, 27

Come sintonizzare i programmi. Questo capitolo contiene anche informazioni sull'impostazione dell'ora, della data, delle posizioni del supporto, dell'immagine e dell'audio.

Posizionamento, connessioni e manutenzione, 41

Come maneggiare e posizionare il televisore, come collegare un dispositivo video supplementare e individuare le prese e il pannello operativo ausiliario.

Indice, 48

Presentazione di BeoVision 3 e Beo4

Il telecomando Beo4 consente di accedere a tutte le funzioni. L'uso di una funzione è segnalato sul display di Beo4 o sullo schermo del televisore.

Accende il televisore	TV
Attiva un set-top box collegato	SAT
Seleziona i programmi o le pagine di Televideo o inserisce dati nei menu a video	0 - 9
Inserisce le informazioni nei menu a video. Premere ◀ o ▶ a televisore acceso per selezionare un gruppo di programmi precedentemente creato	◀ ▶
Accetta e memorizza istruzioni o impostazioni	GO
Consente di scorrere avanti e indietro i programmi o le voci dei menu	▲ ▼
Visualizza funzioni aggiuntive nel display Beo4, come FORMAT	LIST



TV	Il display di Beo4 mostra il dispositivo selezionato oppure le funzioni supplementari disponibili quando si preme il pulsante LIST
FORMAT	
MENU	Richiama il menu principale
TEXT	Attiva il televideo
▲	Regola il volume dell'audio; premere al centro, per disattivare l'audio
▼	
EXIT	Abbandona tutti i menu a video
•	Passa il televisore alla modalità standby

Per informazioni su come aggiungere funzioni supplementari a quelle mostrate sul display di Beo4, consultare il capitolo "Personalizzazione di Beo4" sul CD-rom.

Visualizzazione di informazioni e menu

Le informazioni concernenti i dispositivi selezionati sono visualizzate nella parte superiore dello schermo. I menu a video consentono di regolare le impostazioni.

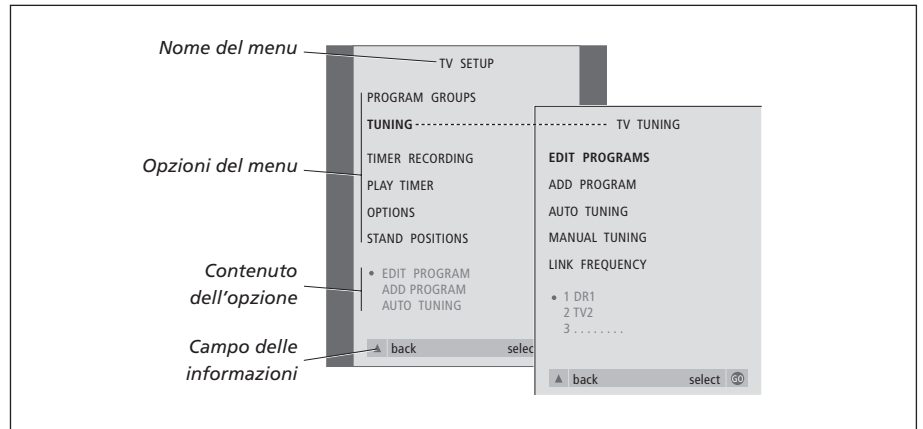
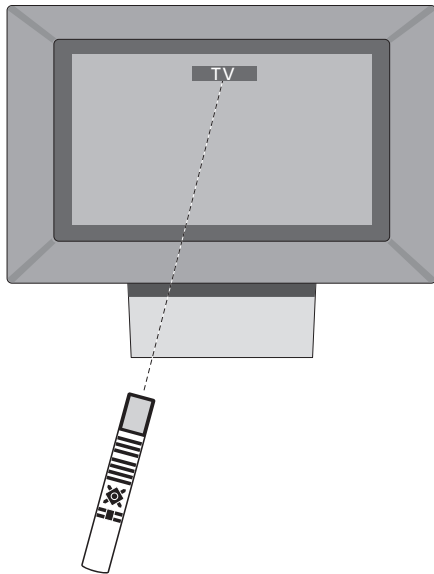

Uso dei menu con opzioni...

Premere per accendere il televisore **TV**

Premere per richiamare il menu TV SETUP **MENU**

Premere per spostarsi tra le diverse opzioni del menu.
 Premere ▲ mentre è evidenziata la prima opzione di menu consente di risalire di un livello nella gerarchia dei menu

Premere per visualizzare le diverse impostazioni **◀ ▶**

Premere per richiamare un menu o per memorizzare un'impostazione eseguita **GO**

Premere per uscire da tutti i menu **EXIT**

Il presente capitolo contiene informazioni relative alle funzioni di base del televisore.

Per informazioni sul funzionamento avanzato, quali la riproduzione programmata, standby programmato e l'uso del sistema del codice PIN consultare il capitolo "Funzioni avanzate" a pagina 17.

Visione dei programmi televisivi, 8

- Selezione di un programma TV
- Visualizzazione di un elenco TV
- Orientamento del televisore

Regolazione delle impostazioni dell'audio e dell'immagine, 10

- Regolazione o disattivazione dell'audio
- Modifica del tipo di audio o della lingua
- Modifica del bilanciamento o della combinazione dei diffusori
- Regolazione del formato dell'immagine

Televideo, 12

- Funzioni televideo di base
- Memorizzazione delle pagine televideo preferite
- Uso quotidiano delle pagine MEMO

Uso dei Gruppi, 14

- Selezione dei programmi in un Gruppo
- Creazione di Gruppi
- Spostamento di programmi in un Gruppo

Visione dei programmi televisivi

Di seguito sono illustrate le funzioni utilizzate quotidianamente.

Scegliere un programma TV servendosi del numero corrispondente e passare a un altro programma o dispositivo. È inoltre possibile richiamare sul video un elenco di programmi TV.

Se il televisore è dotato di un supporto motorizzato opzionale, è possibile regolarne la posizione.

È anche possibile selezionare un programma da un Gruppo di programmi creato. Per ulteriori informazioni sui Gruppi consultare il capitolo "Uso dei Gruppi" a pagina 14.

Selezione di un programma TV

Quando si accende il televisore, compare sullo schermo l'ultimo programma visto.

Premere per accendere il televisore	TV TV 2
Premere un numero di programma per passare direttamente a quel programma	0 - 9
Premere per cambiare i programmi in successione	▲ ▼
Premere per passare il televisore in modalità standby	•

Premendo 0 si passa dai programmi TV attuali a quelli precedenti.

Visualizzazione di un elenco TV

Tutti i programmi TV sono compresi in un elenco che può essere richiamato sullo schermo. L'elenco contiene i numeri e i nomi corrispondenti ai programmi e può contenere fino a 99 programmi TV. Inoltre è possibile richiamare un elenco dei Gruppi di programmi.

Premere per accendere il televisore	TV BBC
Tenere premuto per richiamare sullo schermo un elenco TV	GO
Per selezionare un programma, inserire il numero del programma oppure...	0 - 9
...premere fino a evidenziare il programma desiderato	▲ ▼
Premere per attivare il programma prescelto, oppure...	GO
...premere per abbandonare il menu	EXIT
<i>Richiamare l'elenco dei programmi per un Gruppo specifico...</i>	
Premere per accendere il televisore	TV BBC
Premere ◀ oppure ▶ ripetutamente per scorrere i Gruppi	◀ ▶ MY GROUP
Premere per richiamare il Gruppo prescelto	GO
Premere senza rilasciare per richiamare l'elenco dei programmi di questo Gruppo	GO
Premere ◀ oppure ▶ ripetutamente per scorrere gli elenchi dei programmi degli altri Gruppi	◀ ▶

Orientamento del televisore

Se si dispone di un supporto motorizzato o una base è possibile orientare il televisore utilizzando il telecomando Beo4.



Ora viene visualizzato l'elenco dei programmi del televisore, che fornisce una panoramica di tutti i programmi TV disponibili.

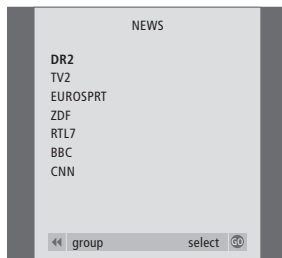

Elenco dei gruppi... i programmi TV selezionati per un Gruppo compaiono anche negli elenchi generali di tutti i programmi TV sintonizzati.

Premere ripetutamente fino a visualizzare STAND su Beo4

LIST

STAND

Premere «**<**» o «**>**» per regolare il televisore verso sinistra o verso destra, oppure...

«**<**» «**>**»

...usare i tasti numerici per selezionare una posizione preimpostata; 1 rappresenta la posizione all'estrema sinistra, 9 rappresenta la posizione all'estrema destra

1 – 9

Per ulteriori informazioni su come programmare le posizioni per la visione del televisore, consultare il capitolo "Impostazione delle posizioni del televisore" a pagina 36.

Regolazione delle impostazioni dell'audio e dell'immagine

Il vostro televisore dispone di numerose opzioni di regolazione audio.

In qualsiasi momento è possibile regolare il volume o disattivare completamente il suono.

Se i programmi vengono trasmessi con tipi di audio o lingue diversi è possibile scegliere tra i tipi di audio o le lingue.

Se al televisore sono collegati dei diffusori è possibile regolare il bilanciamento dei diffusori stessi.

È possibile modificare il formato dell'immagine o ascoltare l'audio proveniente dai diffusori del televisore senza visualizzare alcuna immagine.

Regolazione o disattivazione dell'audio

È possibile regolare o disattivare l'audio in qualsiasi momento.

Premere le relative estremità del pulsante per aumentare o per diminuire il volume



VOL 26

Premere la parte centrale del pulsante, se si desidera disattivare l'audio



MUTE

Premere un'estremità qualsiasi del pulsante per ripristinare l'audio



L'ascolto prolungato ad alto volume può danneggiare l'udito!

Modifica del tipo di audio o della lingua

I nomi dei diversi tipi di audio disponibili sono visualizzati sullo schermo di volta in volta.

Premere ripetutamente fino a visualizzare SOUND su Beo4

LIST

SOUND

Premere per visualizzare il tipo d'audio corrente sullo schermo

GO

STEREO

Premere ripetutamente per passare a un altro tipo di audio o a un'altra lingua in un programma multilingue

GO

GO

Premere per uscire dalla funzione SOUND

EXIT

Per poter visualizzare SOUND sul telecomando Beo4, occorre aggiungere prima tale funzione all'elenco delle funzioni di Beo4. Per ulteriori informazioni, consultare il capitolo "Personalizzazione di Beo4" sul CD-rom.

Il tipo di audio preferito può essere memorizzato al momento della sintonizzazione dei programmi TV. Per ulteriori informazioni, consultare il capitolo "Modifica dei programmi" a pagina 30.

NOTA! Per ulteriori informazioni su come collegare i diffusori, consultare il capitolo "Pannelli delle prese" a pag. 44. Per ulteriori informazioni sull'audio surround, consultare il capitolo "Configurazione dei diffusori – audio surround" nel CD-rom.

Modifica del bilanciamento o della combinazione dei diffusori

Quando si collegano i diffusori al televisore, è possibile regolare il bilanciamento dei diffusori e modificare la combinazione dei diffusori in qualsiasi momento.

Premere ripetutamente fino a visualizzare SPEAKER su Beo4

LIST

SPEAKER

Premere per regolare il bilanciamento tra il diffusore sinistro e destro

◀ ▶

Premere per selezionare una configurazione dei diffusori

1 – 3

Premere per rimuovere SPEAKER dal display di Beo4 e tornare al dispositivo in uso

EXIT

Combinazioni di diffusori

SPEAKER 1

Audio soltanto nei diffusori interni del televisore.

SPEAKER 2

Audio stereo nei due diffusori frontali esterni.

SPEAKER 3

I diffusori del televisore e i diffusori frontali esterni sono attivi.

Per informazioni su come preimpostare una combinazione di diffusori, consultare il capitolo "Scelta di una combinazione di diffusori" sul CD-rom.

Regolazione del formato dell'immagine

Il televisore assicura sempre la migliore immagine possibile. Esso adatta automaticamente l'immagine alle dimensioni dello schermo. Tuttavia è pur sempre possibile scegliere il formato che si preferisce.

Premere ripetutamente fino a visualizzare FORMAT su Beo4

LIST

FORMAT

Premere il numero corrispondente al formato dell'immagine desiderata

0 – 3

Se la scelta è FORMAT 1...

Premere ◀ o ▶ per selezionare le variazioni di questo formato

◀ ▶

Se la scelta è FORMAT 1 o FORMAT 2...

Premere ▲ o ▼ per spostare l'immagine verso l'alto o verso il basso

▲

▼

Premere per uscire dalla funzione FORMAT

EXIT

Nel FORMAT 1, il televisore sceglie automaticamente l'immagine più ampia (Panoramic view).

Formati dell'immagine disponibili

FORMAT 0

Rimuove l'immagine dallo schermo. Questa opzione è utile, per esempio, durante la riproduzione di un CD audio per mezzo di un lettore DVD 1 collegato, se non si desidera visualizzare il menu del CD sullo schermo.

Premere un pulsante relativo a un dispositivo, quale TV, per ripristinare l'immagine.

FORMAT 1

Per il formato TV standard. Sono disponibili due varianti: 15:9 e Panoramica (per l'immagine più grande possibile).

FORMAT 2

Per il formato rettangolare (letter box). Quando si seleziona FORMAT 2, l'immagine si aggiusta verticalmente in modo automatico. Questo consente di vedere i nomi dei canali o i sottotitoli (se disponibili).

FORMAT 3

Per immagini 16:9 a tutto schermo. FORMAT 3 viene solitamente selezionato automaticamente. In caso contrario, potrà essere selezionato autonomamente dall'utente.

Televideo

Se si seleziona un programma e l'emittente offre un servizio televideo, il televisore dà accesso alle relative pagine di televideo e alle eventuali sottopagine collegate.

I tasti direzionali di Beo4, la barra del menu in alto sullo schermo e il cursore evidenziato consentono di passare alla pagina desiderata con una singola operazione. Una volta raggiunta è possibile mettere in pausa lo scorrimento delle sottopagine per leggerle comodamente.

Il televisore è in grado di ricordare le pagine preferite, riportarvi alla pagina precedente, rivelare i messaggi nascosti o aiutarvi a passare al servizio televideo di un altro programma.

Per visualizzare innanzitutto le pagine televideo preferite quando si richiama il televideo, memorizzarle come pagine MEMO.

Se si salva una pagina di sottotitoli di televideo come pagina MEMO numero nove, è possibile attivare automaticamente i sottotitoli.

NOTA! Se il televisore è collegato a un altro televisore mediante un cavo BeoLink, le pagine memorizzate non vengono condivise tra i televisori. Le pagine Memo dovranno essere memorizzate manualmente su tutti gli apparecchi televisivi collegati.

Funzioni televideo di base

È possibile navigare tra le pagine di televideo avvalendosi della barra del menu alla sommità della pagina di televideo.

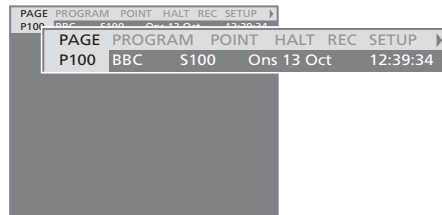

- > Premere **TEXT** per accedere a televideo e **EXIT** per uscirne.
- > Se si preme **EXIT** uscendo dal televideo prima che la pagina desiderata sia individuata, il messaggio TEXT sul display segnala quando la pagina verrà trovata.
- > Premere **GO** per visualizzare la pagina.

Se si passa a un altro programma o si abbandona il televideo selezionando un nuovo dispositivo non sarà segnalata l'individuazione della pagina.

Per passare a una nuova pagina...

- > Inserire il numero della pagina desiderata oppure...
- > ...premere **◀** per posizionare il cursore evidenziato su PAGE.
- > Premere **▲** o **▼** per scorrere le pagine e tenere premuto per l'avanzamento rapido.
- > Premere **GO** per passare alle pagine indice (100, 200, 300, ecc.)

Per spostarsi per mezzo dei collegamenti in una pagina...

- > Premere **▶** per posizionare il cursore sulla barra su POINT.
- > Premere **GO** o **▼** per posizionare il cursore sulla pagina.
- > Posizionare il cursore per mezzo dei tasti direzionali sul riferimento della pagina, quindi premere **GO**.

Per tornare a una pagina precedente...

- > Quando si utilizza POINT per spostarsi su un'altra pagina, l'opzione POINT sulla barra del menu passerà all'opzione RETURN.
- > Premere **GO** per tornare alla pagina precedente.

RETURN consente soltanto di tornare indietro di un'operazione. Tornare ad altre pagine visualizzate precedentemente utilizzando le funzioni PAGE o MEMO.

Per passare a un altro servizio televideo...

- > Premere **▶** per spostare il cursore evidenziato su PROGRAM. Se si sono create pagine MEMO, l'indicazione MEMO risulterà evidenziata all'accensione del televisore. Premere **▲** o **▼** mentre MEMO è evidenziato per trovare PROGRAM.
- > Premere **GO** per richiamare un elenco di programmi.
- > Premere **▲** oppure **▼** per individuare un programma desiderato.
- > Premere **GO** per passare a un altro servizio televideo.

Per arrestare l'avanzamento delle sottopagine...

- > Premere **STOP** per arrestare lo sfoglio delle sottopagine oppure...
- > ...posizionare il cursore su HALT quindi premere **GO**. HALT verrà sostituito da una serie di quattro cifre.
- > Utilizzare **▼** e **▲** per spostarsi sulla sottopagina che si desidera consultare, oppure...
- > ...inserire il numero corrispondente per mezzo dei tasti numerici di Beo4.
- > Premere **GO** per riavviare lo scorrimento delle pagine.

Per mostrare i messaggi nascosti e simili...

- > Posizionare il cursore sulla barra per **▶**.
- > Premere **GO** per sostituire SETUP con REVEAL.
- > Premere di nuovo **GO** per visualizzare il testo nascosto sulla pagina corrente.

Memorizzazione delle pagine televideo preferite

Sono disponibili nove pagine MEMO per ogni servizio televideo del programma.

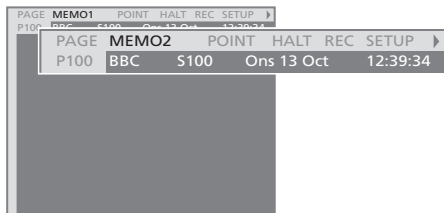

Creazione di una pagina MEMO...

- > Richiamare una pagina consultata spesso.
- > Premere ◀ oppure ▶ per posizionare il cursore sulla barra del menu fino a SETUP, quindi premere GO. Sono visualizzate in ordine numerico le 9 caselle MEMO disponibili. La prima è evidenziata.
- > Premere GO per memorizzare la pagina corrente. Il cursore si sposta sullo slot MEMO successivo disponibile.
- > Usare i tasti numerici di Beo4 per selezionare la prossima pagina televideo che si desidera memorizzare.
- > Ripetere la procedura per ogni pagina che si desidera memorizzare.
- > Per uscire dalla configurazione MEMO, premere ◀ o ▶ per spostare il cursore su BACK quindi premere GO.
- > Premere EXIT per uscire dal televideo.

Se si desidera visualizzare automaticamente i sottotitoli televideo disponibili per un programma particolare, memorizzare la pagina dei sottotitoli televideo come pagina MEMO n. 9.

Per eliminare una pagina MEMO...

- > Premere ◀ oppure ▶ per posizionare il cursore su SETUP, quindi premere GO.
- > Spostare il cursore sulla pagina MEMO che si desidera eliminare, quindi premere il pulsante giallo.
- > Premere di nuovo il pulsante giallo per confermare.

Uso quotidiano delle pagine MEMO

Potrebbe essere necessario accedere velocemente alle pagine MEMO di televideo, ad esempio nel caso in cui si sia in procinto di andare al lavoro e si desideri ottenere le informazioni sul traffico offerte dal servizio.

Per visualizzare le pagine MEMO...

- > Premere TEXT per richiamare il televideo.
- > Premere ▲ o ▼ per spostarsi tra le pagine MEMO.
- > Premere EXIT per uscire dal televideo.

Uso dei Gruppi

Nell'eventualità di un numero ingente di programmi, desiderando accedere rapidamente ai propri programmi preferiti senza dover scorrere l'elenco ogni volta, è preferibile riunirli in Gruppi. Non occorre più scorrere i programmi inutili.

Denominare i Gruppi in base alle persone che li guardano, come "Papà" o "Maria" oppure secondo i tipi dei programmi inclusi, come "Notiziari" oppure "Sport".

Dopo aver creato e selezionato un Gruppo particolare è possibile scorrere i programmi TV che appartengono esclusivamente a quel Gruppo. Posizionarsi su un Gruppo diverso per guardare un'altra serie di programmi oppure passare dall'opzione GROUPS su TV per visualizzare tutti i programmi TV sintonizzati.

Selezione dei programmi in un Gruppo

È possibile accedere ai propri Gruppi attivando il modo Gruppi. Premere i tasti direzionali per selezionare il Gruppo che si sta cercando, quindi scorrere i programmi compresi nel Gruppo.

Premere per accendere il televisore **TV**

Spostarsi a sinistra o a destra fino a quando i gruppi sono visualizzati



Quando si ha individuato il Gruppo desiderato, premere GO per selezionarlo



Scorrere verso l'alto o verso il basso i programmi di tale Gruppo particolare



Utilizzare i tasti numerici per inserire il numero del programma che si desidera vedere

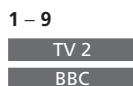

Spostarsi a sinistra o a destra per passare a un altro Gruppo, quindi premere GO per richiamarlo



Premere senza rilasciare GO in modo Gruppi per visualizzare un elenco di programmi da tale Gruppo. Per selezionare tutti i programmi TV disponibili, premere TV.

Creazione di Gruppi

Inoltre è possibile creare fino a otto Gruppi diversi. Ciascun Gruppo può contenere fino a 18 programmi. Lo stesso programma può essere memorizzato in più di un gruppo.

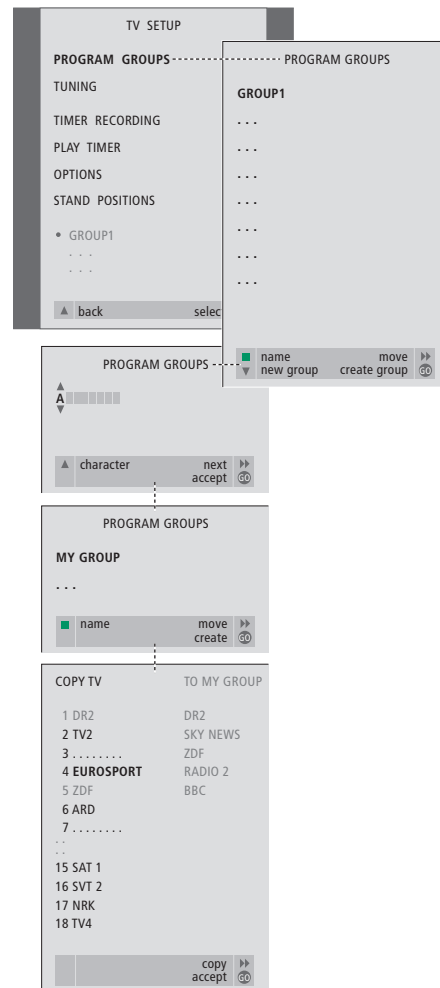

Spostamento di programmi in un Gruppo

È possibile riorganizzare l'ordine in cui i programmi compaiono in un gruppo oppure eliminare programmi da un Gruppo.

- > Premere **TV** per accendere il televisore.
- > Premere **MENU** per richiamare il menu TV SETUP, PROGRAM GROUPS è già evidenziato.
- > Premere **GO** per richiamare il menu PROGRAM GROUPS.
- > Premere **▼** per spostare il cursore su un Gruppo vuoto, quindi premere il pulsante verde per denominare un nuovo Gruppo.
- > Premere **▲** o **▼** per selezionare i caratteri.
- > Premere **◀** o **▶** per spostarsi sullo spazio del carattere precedente o successivo.
- > Premere **GO** per memorizzare il nome, quindi premere di nuovo **GO** per copiare i programmi nel nuovo Gruppo.
- > Premere **▲** o **▼** per individuare un programma che si desidera copiare nel nuovo Gruppo.
- > Premere **▶▶** per copiare un programma TV nel proprio Gruppo.
- > Premere **GO** per memorizzare il proprio Gruppo quando si copiano i programmi.
- > Premere **▲** per tornare ai menu precedenti oppure premere **EXIT** per uscire da tutti i menu.

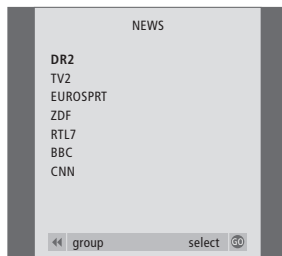

- > Premere **TV** per accendere il televisore.
- > Premere **MENU** per richiamare il menu TV SETUP, PROGRAM GROUPS è già evidenziato.
- > Premere **GO** per richiamare il menu PROGRAM GROUPS.
- > Premere **▼** per evidenziare un Gruppo, quindi premere **GO** per selezionarlo.
- > Premere **▼** per evidenziare il programma che si desidera spostare o eliminare.
- > Premere **▶▶** per spostare il programma fuori dall'elenco, quindi premere **▲** o **▼** per metterlo nella nuova posizione.
- > Premere **◀◀** per rimettere il programma nell'elenco oppure premere il pulsante giallo per eliminarlo. Quando si elimina un programma nell'elenco, i programmi rimasti diminuiscono.
- > Se il programma scambia la propria posizione con un altro programma, occorre spostare tale programma su una nuova posizione.
- > Una volta terminato lo spostamento o l'eliminazione di programmi in un Gruppo, premere **GO** per memorizzare il Gruppo.
- > Premere **▲** per tornare ai menu precedenti oppure premere **EXIT** per uscire da tutti i menu.

I programmi Set-top box non possono essere combinati con i programmi TV nello stesso Gruppo.

Questa sezione spiega come utilizzare le funzioni meno consuete del televisore.

Inoltre il presente capitolo illustra il funzionamento di un dispositivo video collegato e di un set-top box collegato.

Avvio e arresto automatico del televisore, 18

- Prima di iniziare...
- Riproduzione e standby programmati con il timer
- Visualizzazione, modifica o eliminazione di un timer

Il sistema a codice PIN, 20

- Attivazione del sistema a codice PIN
- Modifica o eliminazione del codice PIN
- Utilizzo del codice PIN
- Se si dimentica il proprio codice PIN...

Funzionamento del set-top box, 22

- Menu del Set-top Box Controller
- Funzione universale di Beo4
- Utilizzo del menu del set-top box
- Utilizzo di un set-top box in una stanza collegata

Con un videoregistratore BeoCord V 8000..., 24

- Riproduzione e ricerca in una videocassetta
- Registrazione programmata con un timer mediante televideo
- Registrazione mediante il menu a video
- Controllo delle registrazioni già programmate

Avvio e arresto automatico del televisore

Se il televisore è dotato di un modulo opzionale Master Link, è possibile programmare automaticamente l'accensione o lo spegnimento del televisore per mezzo delle funzioni di riproduzione programmata e di standby programmato.

È possibile programmare fino a sei impostazioni del timer e richiamare un elenco a video delle impostazioni del timer inserite. Da questo elenco sarà possibile modificare o cancellare le impostazioni del timer.

Se il televisore è integrato a un impianto audio o video Bang & Olufsen mediante un cavo Master Link, sarà anche possibile eseguire le funzioni di riproduzione e di standby programmate con il timer.

Se si desidera inserire le impostazioni del timer, occorrerà accertarsi che l'orologio incorporato segni l'ora esatta. Per ulteriori informazioni, consultare il capitolo "Impostazione dell'ora e della data" a pagina 37.

Prima di iniziare...

Se il televisore è integrato a un impianto audio o video Bang & Olufsen mediante un cavo Master Link, sarà anche possibile escludere o includere le funzioni programmate con il timer mediante Play Timer (riproduzione programmata con il timer). Per esempio, impostare il "Play Timer" del televisore su ON e la funzione "Play Timer" dell'impianto audio su OFF, se si desidera che le funzioni programmate siano applicate soltanto al televisore.

Per attivare la funzione Play Timer...

- > Premere **MENU** per richiamare il menu TV SETUP, quindi premere **▼** per evidenziare PLAY TIMER.
- > Premere **GO** per richiamare il menu PLAY TIMER. TIMER ON/OFF è già evidenziato.
- > Premere **GO** per richiamare il menu TIMER ON/OFF.
- > Premere **◀** oppure **▶** per evidenziare ON.
- > Premere **GO** per memorizzare l'impostazione.

Per ulteriori informazioni su come attivare o disattivare la funzione Play Timer per un dispositivo audio o video Bang & Olufsen collegato, consultare la Guida d'uso fornita con il prodotto.

Riproduzione e standby programmati con il timer

È possibile programmare l'accensione e lo spegnimento automatici del televisore alla stessa ora e giorno ogni settimana.

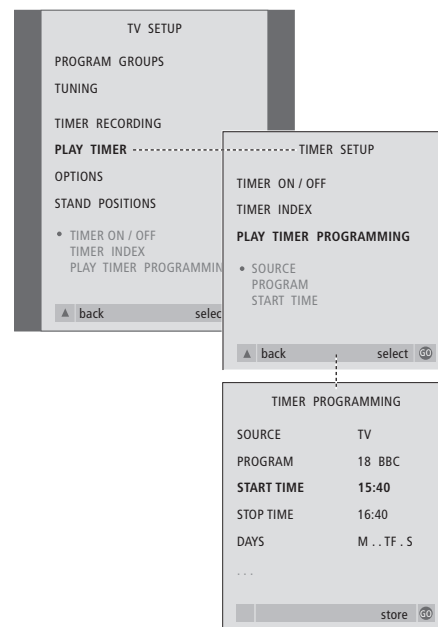

Le abbreviazioni utilizzate dal sistema sono:

M...	Lunedì
T...	Martedì
W...	Mercoledì
T...	Giovedì
F...	Venerdì
S...	Sabato
S...	Domenica

NOTA! Se il televisore è installato in una stanza collegata, la programmazione del timer dovrà essere effettuata con l'impianto della stanza principale.

Visualizzazione, modifica o eliminazione di un timer

È possibile richiamare sullo schermo un elenco delle impostazioni inserite. Da questo elenco sarà possibile modificare o cancellare le impostazioni del timer.

Per inserire le impostazioni di riproduzione e di standby programmati con il timer...

- > Premere **MENU** per richiamare il menu TV SETUP, quindi premere ▼ per evidenziare PLAY TIMER.
- > Premere **GO** per richiamare il menu PLAY TIMER, quindi premere ▼ per evidenziare PLAY TIMER PROGRAMMING.
- > Premere **GO** per richiamare il menu TIMER PROGRAMMING.
- > Premere ▲ oppure ▼ per spostarsi fra le voci del menu.
- > Utilizzare i tasti numerici per inserire le informazioni oppure premere ◀ o ▶ per visualizzare le opzioni di ogni voce. Quando è evidenziato DAYS, premere una volta ▶▶ per scorrere i giorni, quindi premere ▲ o ▼ per eliminare il giorno indesiderato. Premere ▶▶ per passare al giorno successivo e premere ◀◀ per tornare al giorno precedente. Dopo aver visualizzato il giorno desiderato della settimana, premere **GO** per confermarlo.
- > Dopo aver inserito le informazioni richieste, premere **GO** per memorizzare le impostazioni del timer.
- > Premere **EXIT** per uscire da tutti i menu.

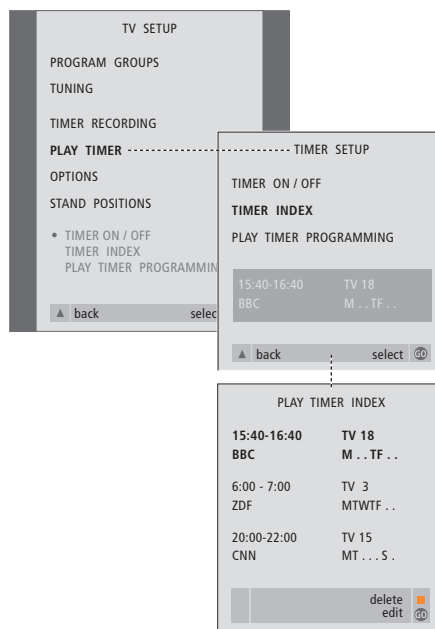

Per visualizzare, modificare o cancellare le impostazioni del timer...

- > Selezionare TIMER INDEX dal menu TIMER SETUP per richiamare l'elenco delle impostazioni del timer. La prima impostazione del timer nell'elenco è già evidenziata.
- > Premere ▲ oppure ▼ per posizionare il cursore su un'impostazione del timer che si desidera modificare.
- > Per modificare un'impostazione, premere **GO** e seguire la procedura descritta a sinistra.
- > Per poter eliminare un'impostazione selezionata, premere il pulsante giallo.
- > Se si cambia idea, premere ◀◀ per riportare l'impostazione nell'elenco. Si può anche premere **EXIT** per uscire da tutti i menu.
- > Premere il pulsante giallo una seconda volta per eliminare l'impostazione.

Il sistema a codice PIN

È possibile scegliere se attivare o meno il sistema a codice PIN. Il sistema a codice PIN è disattivato se si cancella il codice PIN.

Tale sistema ha lo scopo di rendere impossibile l'utilizzo del televisore a chi non conosca il codice PIN.

Se il televisore viene scollegato dalla rete di alimentazione per 15–30 minuti, si attiva il sistema a codice PIN.

Quando il televisore viene ricollegato e acceso, si spegne automaticamente dopo cinque minuti. Il televisore torna a funzionare normalmente solo dopo l'inserimento del codice PIN esatto.

Se si perde o si dimentica il codice, rivolgersi al proprio rivenditore Bang & Olufsen per ricevere un codice master che sblocchi il codice PIN.

Attivazione del sistema a codice PIN

Richiamare il menu TV SETUP sullo schermo e attivare il menu PINCODE, quindi selezionare le opzioni nei diversi sottomenu.

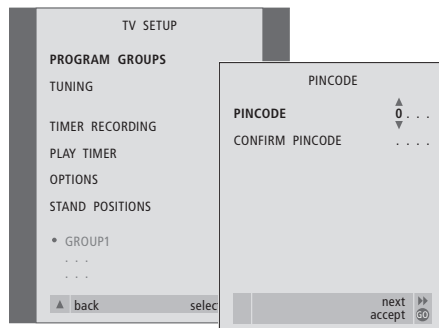

Per attivare il sistema a codice PIN...

- > Premere **MENU** per richiamare il menu TV SETUP.
- > Premere due volte **◀** seguito da **STOP**. Viene visualizzato il menu PINCODE.
- > Utilizzare i tasti numerici o **▲ ▼** su Beo4 per inserire le quattro cifre del codice. Premere **◀** per tornare alle cifre che si desidera correggere o utilizzare **▲** oppure **▼** per modificarle.
- > Premere **GO** dopo aver immesso l'ultima cifra.
- > Reinscrivere il proprio codice per confermarlo e premere nuovamente **GO**. Se i due codici non corrispondono, i campi per l'inserimento delle cifre verranno azzerati e il codice dovrà essere nuovamente inserito.

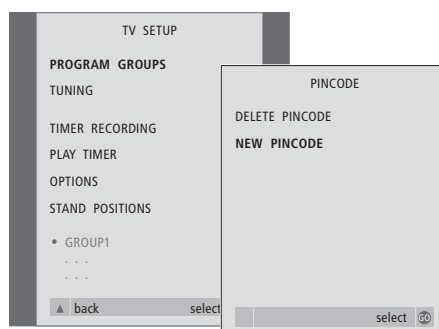

Per modificare o cancellare il codice PIN...

- > Premere **MENU** per richiamare il menu TV SETUP.
- > Premere due volte **◀** seguito da **STOP**. Viene visualizzato il menu PINCODE.
- > Inserire il codice PIN corretto per modificare o cancellare le funzioni del codice PIN.
- > Per modificare il codice PIN, immettere le cifre del codice con i tasti numerici oppure premere **▲** o **▼**, quindi premere **GO**. Reinscrivere il codice per confermarlo.
- > Per cancellare il codice PIN selezionare l'opzione DELETE PINCODE, quindi premere **GO**.

Per eliminare un codice pin...

- > Premere **STOP**. L'inserimento sarà eliminato e i campi per l'inserimento verranno azzerati.

NOTA! È possibile modificare il proprio codice PIN cinque volte nell'arco di tre ore.

Utilizzo del codice PIN

Per utilizzare il televisore dopo che è rimasto scollegato dalla rete di alimentazione per 15–30 minuti, all'accensione è richiesto il codice PIN. Se non si inserisce il codice PIN, il televisore passa in modalità standby dopo 5 minuti circa.

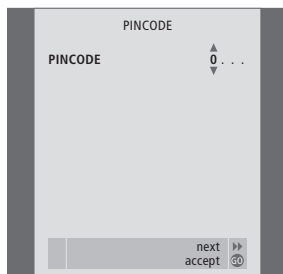

Con il televisore acceso...

- > Immettere le cifre del codice utilizzando i tasti numerici oppure premere ▲ ▼.
- > Premere **GO** dopo aver inserito l'ultima cifra.
- > Il televisore si riavvia.

L'inserimento del codice errato, ripetuto per cinque volte, provocherà lo spegnimento del sistema, che si protrarrà per tre ore, durante le quali non sarà possibile il funzionamento.

È impossibile azionare il sistema con il telecomando fino a circa 30 secondi prima che il sistema passi automaticamente in standby. Per questo motivo è impossibile inserire un codice PIN in questo lasso di tempo.



Se si dimentica il proprio codice PIN...

- > Rivolgersi al rivenditore autorizzato Bang & Olufsen per richiedere un codice Master a cinque cifre.
- > Quando il televisore visualizza il messaggio di richiesta del codice PIN, tenere premuto ◀◀ per richiamare il menu MASTERCODE.
- > L'immissione delle cifre di questo codice con i tasti numerici oppure l'azionamento di ▲ ▼ e poi di **GO** disattiveranno il codice PIN e riattiveranno il televisore.

Funzionamento del set-top box

Il Set-top Box Controller integrato funge da interprete tra il set-top box scelto e il telecomando Beo4. Se un set-top box è collegato, è possibile usare il telecomando Beo4 per accedere ai programmi e alle funzioni offerte dal set-top box.

Quando si attiva il set-top box, alcune funzioni sono immediatamente disponibili su Beo4. Sono disponibili funzioni supplementari per mezzo di un menu Set-top Box Controller visualizzabile sullo schermo.

Menu del Set-top Box Controller

Per scoprire quale pulsante di Beo4 attiva quale servizio o funzione specifica del set-top box, richiamare sullo schermo il menu del Set-top Box Controller.

Premere per accendere il set-top box	SAT
Premere per richiamare il menu del Set-top Box Controller	MENU
Premere il tasto numerico che attiva la funzione desiderata oppure...	1 – 9
...premere uno dei pulsanti colorati per attivare una funzione	

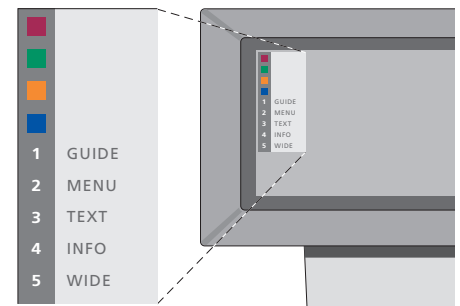

Esempio di menu del Set-top Box Controller: i pulsanti di Beo4 sono visualizzati a sinistra del menu, mentre i pulsanti del set-top box sono visualizzati a destra.

Funzione universale di Beo4

Se si conosce il pulsante di Beo4 che attiva la funzione desiderata, è possibile richiamare tale funzione senza attivare prima il menu del Set-top Box Controller.

Con il set-top box in funzione...

Premere GO e il tasto numerico **GO**
che attiva la funzione desiderata **0 – 9**

Premere GO e quindi ▲ o ▼ per scorrere verso l'alto o verso il basso direttamente tra i programmi **GO**
▲
▼

Tenere premuto GO per far comparire la guida dei programmi oppure il banner "Now/Next" in base al proprio set-top box **GO**

Utilizzo del menu del set-top box

Dopo aver attivato il set-top box, è possibile azionare i menu specifici del set-top box, come la guida dei programmi, mediante Beo4.

Durante la visualizzazione del menu del set-top box...

Sposta il cursore in alto o in basso ▲
▼

Sposta il cursore ◀ ▶

Seleziona e attiva una funzione **GO**
GO

Premere GO, quindi ◀ o ▶ per passare in rassegna le pagine di menu o gli elenchi di programmi **GO**
◀ ▶

Abbandona i menu o torna al menu precedente **STOP**

Abbandona i menu, attiva o disattiva diverse modalità, come la radio **EXIT**

Usare i pulsanti colorati come indicato nei menu della set-top box 

Se il set-top box è il dispositivo selezionato, premere due volte MENU per richiamare il menu principale del televisore.

Utilizzo di un set-top box in una stanza collegata

Quando il set-top box è collegato al televisore della stanza principale, è possibile azionare il set-top box dal televisore della stanza collegata. Tuttavia non è possibile visualizzare il menu del Set-top Box Controller sullo schermo del televisore della stanza collegata.

Premere per accendere il set-top box nella stanza principale **SAT**

Premere per selezionare una funzione, e... **GO**

...premere il tasto numerico che attiva la funzione desiderata **1 – 9**

Premere uno dei pulsanti colorati per attivare una funzione 

Con un videoregistratore BeoCord V 8000...

Se può usare il telecomando Beo4 per avviare la riproduzione ed effettuare ricerche in una videocassetta, se BeoCord V 8000 è collegato al televisore del locale principale e azionato da un televisore in una stanza collegata, oppure collegato direttamente al televisore.

Tuttavia le registrazioni possono essere eseguite come descritto se il videoregistratore è collegato direttamente al televisore.

Dal menu di registrazione è possibile controllare, modificare o eliminare le registrazioni programmate che sono in attesa di essere eseguite.

Per ulteriori informazioni sul videoregistratore consultare la relativa Guida d'uso. Osservare, tuttavia, che alcune funzioni descritte nella Guida d'uso del videoregistratore non sono disponibili quando l'apparecchio è collegato al televisore.

Riproduzione e ricerca in una videocassetta

Una volta selezionato il videoregistratore con Beo4, tutte le operazioni sono eseguite per mezzo di Beo4. La riproduzione della videocassetta inserita viene avviata automaticamente.

Per inserire la videocassetta nel videoregistratore...

> Premere **V TAPE** per attivare il videoregistratore, quindi la videocassetta s'avvia automaticamente...

V. TAPE PLAY 2:42

Durante la riproduzione della videocassetta...

- > Premere ◀ oppure ▶ per eseguire la ricerca indietro o avanti nella cassetta.
- > Premere ◀ oppure ▶ una seconda volta per eseguire una ricerca più rapida.
- > Premere ◀ oppure ▶ una terza volta per riavvolgere o far avanzare rapidamente la cassetta oppure...
- > ...premere senza rilasciare ◀ oppure ▶ per 2 secondi per riavvolgere o far avanzare rapidamente la cassetta.
- > Premere **GO** per avviare oppure riprendere la riproduzione.
- > Premere ▲ oppure ▼ per spostarsi avanti o indietro tra le diverse tracce oppure tra le tracce o le registrazioni di una videocassetta.

Per eseguire una pausa o arrestare una cassetta...

- > Premere **GO** per mettere in pausa la cassetta, quindi premere di nuovo **GO** per riprendere la riproduzione.
- > Premere **STOP** per arrestare definitivamente la cassetta.
- > Premere il pulsante di standby • per mettere il televisore e il videoregistratore in standby.

Registrazione programmata con un timer mediante televideo

Le registrazioni sono programmate facilmente mediante il televideo.

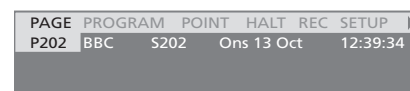
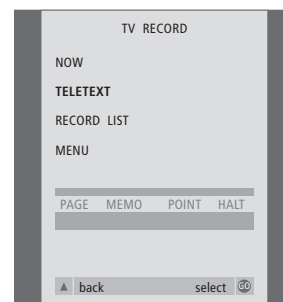

Barra del menu sulla pagina di televideo.

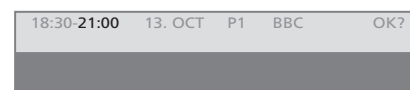

Sopra la pagina di televideo può comparire la riga di stato della registrazione con l'indicazione dell'ora di inizio e di fine oppure del programma corrente da registrare.



La registrazione è ora memorizzata.

Registrazione mediante il menu a video

Usare il menu per impostare una registrazione programmata con il timer. Inserire il dispositivo, l'ora di inizio e l'ora di arresto della registrazione. Si potranno programmare sino a 6 registrazioni programmate con il timer.

Per inserire la videocassetta per la registrazione...

- > Trovare la pagina di televideo desiderata.
- > Premere **RECORD** per selezionare un programma da registrare o utilizzare i tasti **▶▶** per spostarsi su REC nella barra menu del televideo e premere quindi **GO**.
- > Premere **▲** o **▼** per passare all'ora di avvio o al titolo del programma corrente.
- > Premere **GO** per selezionare l'ora di inizio o semplicemente per selezionare il titolo del programma.
- > Se necessario, premere **GO** per selezionare l'ora di arresto, quest'ultima potrà essere cambiata premendo **▼** e includere due o tre programmi di seguito.
- > Controllare la linea di stato della registrazione, se necessario utilizzare **▲** o **▼** oppure i tasti numerici per modificare e **◀◀** o **▶▶** per spostarsi tra i dati inseriti.
- > Premere **GO** per memorizzare la registrazione programmata con il timer. Il messaggio PROGRAMMING STORED sta a indicare che i dati relativi alla registrazione sono stati memorizzati.

Inoltre è possibile richiamare il menu per effettuare una registrazione programmata mediante menu utilizzando il menu principale SETUP per il dispositivo interessato, ad esempio TV, oppure il menu principale SETUP per V.TAPE.

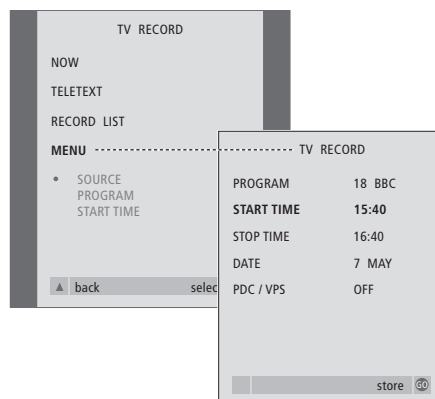

Per inserire la videocassetta pronta per la registrazione...

- > Premere **TV** per accendere il televisore o **SAT** per accendere il set-top box, se disponibile.
- > Premere **RECORD** su Beo4 per richiamare il menu di registrazione.
- > Premere **▼** fino alla visualizzazione di MENU.
- > Premere **GO** per richiamare il menu per l'impostazione di una registrazione programmata con il timer. START TIME è già evidenziato.
- > Usare i tasti numerici **◀◀** o **▶▶** per immettere le informazioni richieste per la registrazione programmata; orario di fine, data, differente numero di programma se necessario e attivazione della funzione PDC/VPS, se disponibile.
- > Premere **▲** o **▼** per scorrere le opzioni di menu.
- > Premere **GO** per memorizzare la registrazione.
- > Premere **▲** per tornare ai menu precedenti oppure premere **EXIT** per uscire direttamente da tutti i menu.

Se il menu supporta l'opzione PDC/VPS, impostarla su OFF o su AUTO. L'opzione selezionata sarà valida solo per questa particolare registrazione. Per ulteriori informazioni sui sistemi e sulle registrazioni PDC e VPS consultare la Guida d'uso di BeoCord V 8000.

Controllo delle registrazioni già programmate

È possibile controllare, modificare ed eliminare le registrazioni in attesa di essere eseguite. Se le registrazioni programmate si sovrappongono, ciò è segnalato al momento della memorizzazione e visualizzato nell'elenco delle registrazioni.

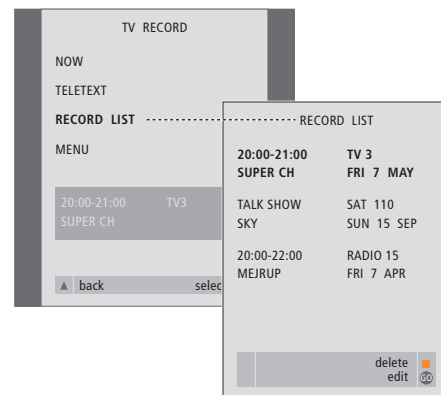

- > Premere **RECORD** per richiamare il menu di registrazione.
- > Premere **▼** finché è evidenziato RECORD LIST.
- > Premere **GO** per visualizzare l'elenco delle registrazioni.
- > Premere **▼** o **▲** per evidenziare una registrazione.

Per modificare una registrazione evidenziata...

- > Premere **GO** per poter modificare la registrazione.
- > Premere **◀◀** o **▶▶** per modificare l'ora di inizio e di fine della registrazione, la data o il numero programma.
- > Premere **▼** oppure **▲** per spostarsi fra le opzioni.
- > Premere **GO** per memorizzare la registrazione e tornare all'elenco.

Per eliminare una registrazione evidenziata...

- > Premere il pulsante giallo per eliminare la registrazione.
- > Premere di nuovo il pulsante giallo per confermare oppure premere **◀◀** per rimetterla nell'elenco.
- > Selezionare un'altra registrazione da cancellare o premere **EXIT** per uscire da tutti i menu.

Le registrazioni che si sovrappongono vengono indicate da OVERLAP. Un puntino rosso segnala quali registrazioni si sovrappongono.

Per imparare le modalità di esecuzione automatica della procedura per la prima configurazione e sintonizzazione di tutti i programmi disponibili. Inoltre sono disponibili le informazioni su come modificare i programmi sintonizzati e su come regolare le altre impostazioni disponibili, quali l'ora, la data, l'immagine e l'audio.

Per informazioni relative all'impostazione del televisore e al collegamento di dispositivi video supplementari, consultare il capitolo *"Posizionamento, connessioni e manutenzione"* a pagina 41.

Configurazione iniziale del televisore, 28

- Selezione della lingua del menu
- Memorizzazione di tutti i programmi e delle impostazioni
- Registrazione di dispositivi supplementari prima della sintonizzazione automatica
- Stabilire la posizione centrale per il televisore

Modifica di programmi TV sintonizzati, 30

- Spostamento di programmi sintonizzati
- Denominazione di programmi sintonizzati
- Eliminazione di programmi sintonizzati
- Regolazione di programmi sintonizzati

Risintonizzazione o aggiunta di programmi, 34

- Risintonizzazione mediante sintonizzazione automatica
- Aggiunta di nuovi programmi TV

Impostazione delle posizioni del televisore, 36

Impostazione dell'ora e della data, 37

Regolazione delle impostazioni dell'immagine e dell'audio, 38

- Regolazione della luminosità, del colore o del contrasto
- Regolazione di bilanciamento, toni bassi e alti o del livello sonoro

Selezione della lingua del menu, 40

Configurazione iniziale del televisore

La procedura di configurazione qui descritta viene attivata solamente quando il televisore viene collegato alla rete di alimentazione e acceso per la prima volta.

Questa procedura comporta la selezione della lingua dei menu, la sintonizzazione automatica dei programmi TV, la determinazione della posizione centrale per il supporto motorizzato o per la base, se il televisore ne è dotato, e la registrazione di eventuali dispositivi supplementari collegati.

Selezione della lingua del menu

La prima volta che si accende il televisore, occorre selezionare in quale lingua devono essere visualizzati tutti i menu.

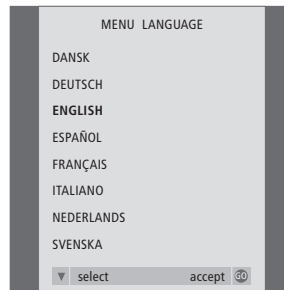

*Compare la configurazione della lingua dei menu. Se si desidera modificare successivamente la lingua dei menu, si troverà la voce sotto **OPTIONS** nel menu **TV SETUP**.*

- > Premere **TV** per accendere il televisore. Compare il menu della lingua.
- > Premere **▲** o **▼** per spostarsi tra le lingue visualizzate, se necessario.
- > Premere **GO** per accettare la lingua selezionata.

Memorizzazione di tutti i programmi e delle impostazioni

Dopo aver selezionato la lingua dei menu sullo schermo compare un menu per la sintonizzazione automatica dei programmi.

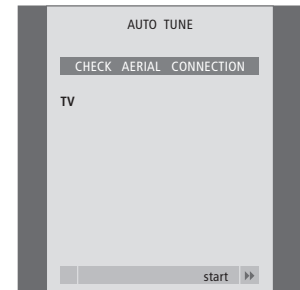

*Quando compare il menu per la sintonizzazione automatica, sullo schermo compare il messaggio **CHECK AERIAL CONNECTION** per ricordare di controllare che l'antenna TV sia connessa correttamente.*

- > Premere **▶▶** per avviare la sintonizzazione automatica. Il televisore si sintonizza su tutti i programmi disponibili.

Registrazione di dispositivi supplementari prima della sintonizzazione automatica

Se un videoregistratore, un decodificatore o qualsiasi altro dispositivo supplementare sono collegati al televisore, quest'ultimo rileva il collegamento. È possibile controllare e confermare la registrazione del dispositivo interessato.



Quando compare il menu CONNECTIONS...

- > Se necessario, premere ◀ o ▶ per selezionare le opzioni che corrispondono al dispositivo collegato alla presa V.TAPE.
- > Premere ▲ o ▼ per spostarsi tra le voci del menu: V.TAPE e AV.
- > Premere GO per memorizzare tale configurazione.

Determinazione della posizione centrale

Se il televisore è dotato del supporto motorizzato opzionale o della base, compare il menu STAND ADJUSTMENT sullo schermo. Una volta stabilita la posizione centrale, l'utente può selezionare le posizioni preferite su cui il televisore si posizionerà al momento dell'accensione e di standby.



Quando compare il menu STAND ADJUSTMENT...

- Assicurarsi che vi sia sufficiente spazio per poter ruotare il televisore a destra e a sinistra.
- > Premere GO per avviare la regolazione del supporto.
- > Se la regolazione viene interrotta, sullo schermo compare il testo "ADJUSTMENT FAILED". Rimuovere gli ostacoli che impediscono la rotazione del televisore e premere GO per riavviare la regolazione.
- > Una volta ultimata la regolazione, comparirà il testo "ADJUSTMENT OK", quindi il menu STAND POSITIONS.
- > Per memorizzare una posizione del supporto quando il televisore è acceso, premere ◀ o ▶ per ruotare il televisore e posizionarlo in base alla posizione di visione.
- > Per memorizzare una posizione del supporto per quando il televisore è in standby, premere ▼ per mettere in TV STANDBY.
- > Premere ◀ o ▶ per orientare il televisore e posizionarlo nel modo desiderato.
- > Premere GO per memorizzare le posizioni.

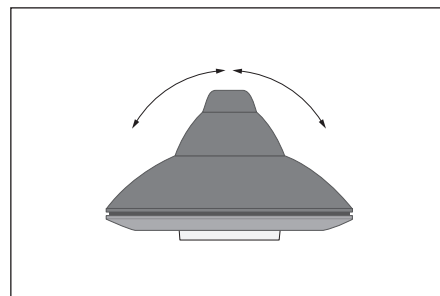

NOTA! Per ulteriori informazioni su come programmare le posizioni del supporto, consultare il capitolo "Impostazione delle posizioni del televisore" a pagina 36.

Modifica dei programmi – Spostamento, denominazione, eliminazione o sintonizzazione

Se la sintonizzazione automatica di tutti i programmi non ha memorizzato i canali nei gruppi di programmi preferiti oppure non ha denominato automaticamente tutti i programmi memorizzati, è possibile riorganizzare l'ordine di apparizione dei programmi e denominarli come si preferisce.

Se i programmi sintonizzati richiedono ulteriori modifiche, ad esempio una sintonizzazione di precisione oppure altre impostazioni specifiche relative al decodificatore, ecc. usare il menu **MANUAL TUNING**.

Per modificare i programmi TV sintonizzati innanzi tutto occorre assicurarsi di aver scelto TV come dispositivo.

Spostamento di programmi sintonizzati

Una volta ultimata la sintonizzazione dei programmi, il menu **EDIT PROGRAMS** compare automaticamente ed è possibile spostare i programmi sintonizzati.

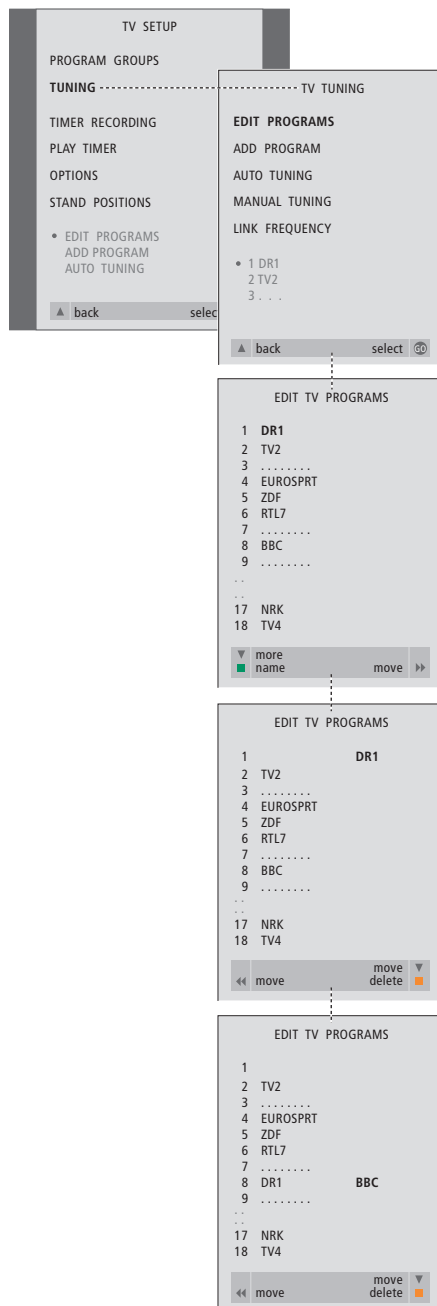

- > Premere **TV** per accendere il televisore.
- > Premere **MENU** per richiamare il menu TV SETUP, quindi premere **▼** per evidenziare TUNING.
- > Premere **GO** per richiamare il menu TV TUNING. EDIT PROGRAMS è già evidenziato.
- > Premere **GO** per richiamare il menu EDIT PROGRAMS.
- > Premere **▼** oppure **▲** per selezionare il programma che si desidera spostare.
- > Premere una volta **▶▶** per poter spostare il programma. Ora il programma è stato spostato fuori dall'elenco.
- > Premere **▼** oppure **▲** per spostare il programma al numero di programma desiderato.
- > Premere **◀◀** per riportare il programma nell'elenco oppure per scambiare la sua posizione con il programma che occupa il numero di programma desiderato.
- > Ora spostare il programma con cui si è cambiata posizione in un numero di programma vuoto o in un numero già occupato e ripetere la procedura.
- > Una volta spostati i programmi desiderati, premere **▲** per scorrere nuovamente all'indietro i menu precedenti, oppure premere **EXIT** per uscire dai menu a video.

Denominazione di programmi sintonizzati

Una volta ultimata la sintonizzazione automatica dei programmi, compare il menu EDIT PROGRAMS ed è possibile denominare i programmi TV sintonizzati.

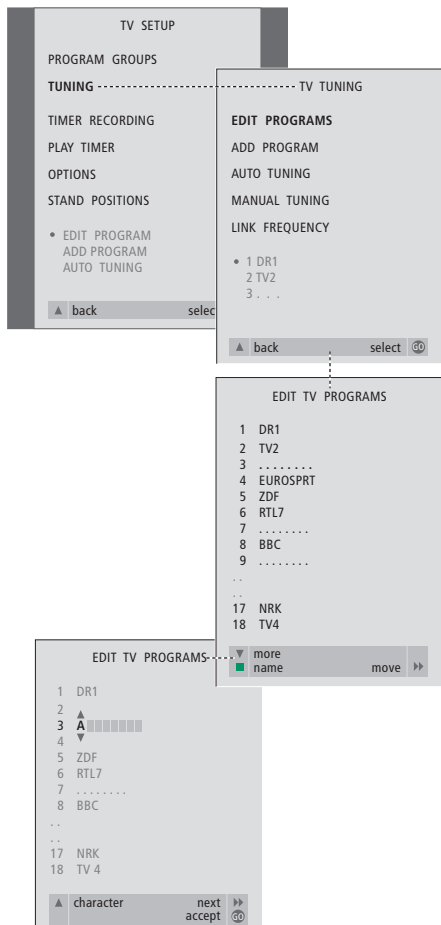

- > Premere **TV** per accendere il televisore.
- > Premere **MENU** per richiamare il menu TV SETUP, quindi premere **▼** per evidenziare TUNING.
- > Premere **GO** per richiamare il menu TV TUNING. EDIT PROGRAMS è già evidenziato.
- > Premere **GO** per richiamare il menu EDIT PROGRAMS.
- > Premere **▼** oppure **▲** per selezionare il programma che si desidera nominare.
- > Premere il pulsante verde per poter denominare il programma. Ora è stato attivato il menu di denominazione.
- > Premere **▼** o **▲** per trovare i singoli caratteri del nome.
- > Premere **▶▶** per passare al carattere successivo. Man mano che si procede, il televisore suggerisce nomi probabili – ma si potranno sempre impiegare i tasti **▼** o **▲**, e **◀◀** o **▶▶** per immettere o modificare tutti i caratteri del nome prescelto.
- > Premere **GO** per memorizzare l'impostazione.
- > Se necessario, ripetere la procedura e denominare altri numeri di programma.
- > Dopo aver terminato la denominazione dei programmi specifici, premere **GO** per confermare l'elenco modificato oppure premere **EXIT** per uscire dai menu a video.

Eliminazione di programmi sintonizzati

Dopo aver completato la sintonizzazione automatica dei programmi è possibile eliminare i programmi TV sintonizzati indesiderati.

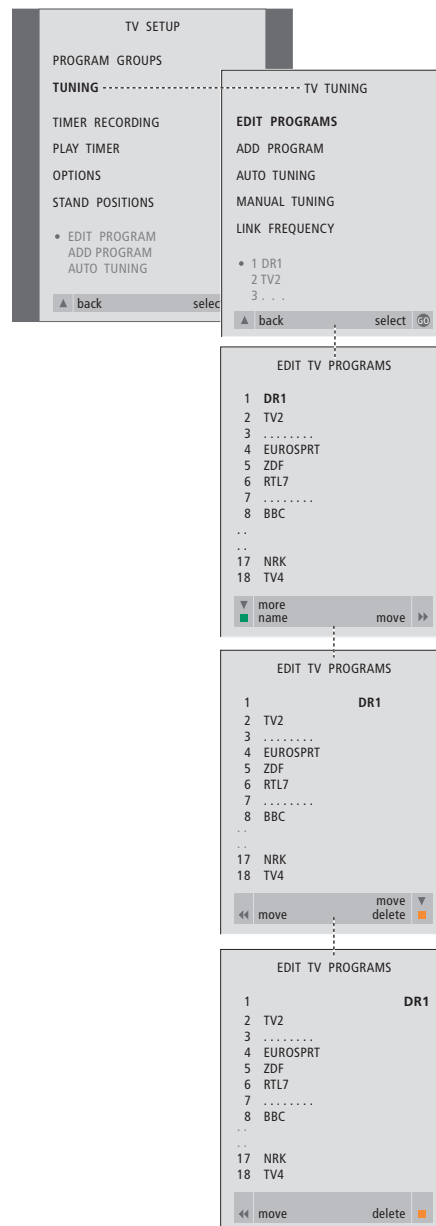

- > Premere **TV** per accendere il televisore.
- > Premere **MENU** per richiamare il menu TV SETUP, quindi premere **▼** per evidenziare TUNING.
- > Premere **GO** per richiamare il menu TV TUNING. EDIT PROGRAMS è già evidenziato.
- > Premere **GO** per richiamare il menu EDIT PROGRAMS.
- > Premere **▼** o **▲** per spostare il programma che si desidera eliminare.
- > Premere **▶▶** per spostare il programma fuori dall'elenco.
- > Premere il pulsante giallo per poter eliminare il programma. Tale programma è poi evidenziato in rosso.
- > Premere il pulsante giallo per eliminare definitivamente il programma oppure premere **◀◀** due volte per riportare il programma nell'elenco.
- > Dopo aver eliminato i programmi desiderati, premere **EXIT** per uscire da tutti i menu.

Regolazione di programmi sintonizzati

È possibile memorizzare i programmi TV con numeri di programma particolari, nonché eseguire la sintonizzazione di precisione per la ricezione dei canali, indicare la presenza di programmi codificati e scegliere tipi d'audio appropriati per i singoli programmi.

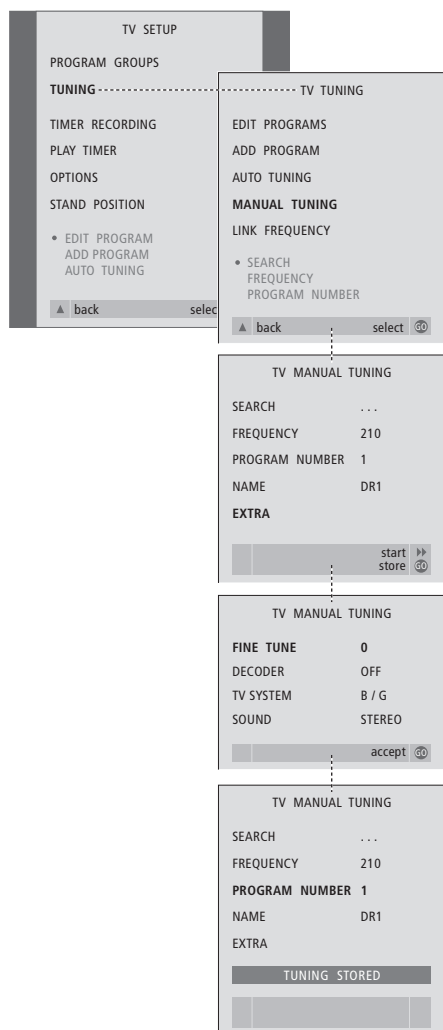

- > Premere **TV** per accendere il televisore.
- > Premere **MENU** per richiamare il menu TV SETUP, quindi premere **▼** per evidenziare TUNING.
- > Premere **GO** per richiamare il menu TV TUNING quindi premere **▼** per evidenziare MANUAL TUNING.
- > Premere **GO** per richiamare il menu MANUAL TUNING.
- > Premere **▼** oppure **▲** per spostarsi fra le voci del menu.
- > Premere **▶▶** oppure **◀◀** per visualizzare le opzioni selezionate per ogni voce.
- > Se si sceglie NAME, premere il pulsante verde per iniziare la procedura di denominazione. Usare **▼** o **▲** e **▶▶** per immettere i caratteri nel nome prescelto.
- > Per richiamare il menu aggiuntivo TV MANUAL TUNING, posizionarsi su EXTRA, quindi premere **GO**. A questo punto, se necessario, eseguire la sintonizzazione di precisione oppure selezionare il tipo di audio (ingresso decodificatore e sistema TV, se necessario).
- > Dopo aver completato le modifiche, premere **GO** per confermare le impostazioni.
- > Premere **GO** per memorizzare il programma regolato.
- > Premere **EXIT** per uscire da tutti i menu.

Se compare la voce SYSTEM sul menu, accertarsi che sia visualizzato il sistema di trasmissione corretto prima di iniziare la sintonizzazione:

B/G...	per PAL/SECAM BG
I...	per PAL I
L...	per SECAM L
M...	per NTSC M
D/K...	per PAL/SECAM D/K

Se i programmi sono trasmessi in due lingue e si desidera riprodurle entrambe è possibile memorizzare due volte il programma, una per ciascuna lingua.

Risintonizzazione o aggiunta di programmi

È possibile impostare il televisore in modo da individuare i propri programmi TV.

Si possono preimpostare fino a 99 programmi TV, identificandoli ciascuno con un numero e un nome diverso.

È possibile sintonizzare nuovi programmi oppure sintonizzare nuovamente programmi precedentemente cancellati.

Quando si esegue la sintonizzazione per mezzo del menu ADD PROGRAM, i programmi precedentemente sintonizzati sono lasciati invariati. Ciò consente di mantenere sia il nome e l'ordine dei programmi TV nell'elenco, sia le eventuali impostazioni speciali precedentemente memorizzate per i medesimi, quali le impostazioni per il decodificatore o per il sistema di trasmissione.

Risintonizzazione mediante sintonizzazione automatica

È possibile risintonizzare tutti i programmi TV mediante la sintonizzazione automatica di tutti i programmi eseguita dal televisore.

Si prega di osservare: se si risintonizzano tutti i programmi TV, tutti i Gruppi di programmi TV e le impostazioni dei programmi TV eseguite scompariranno!

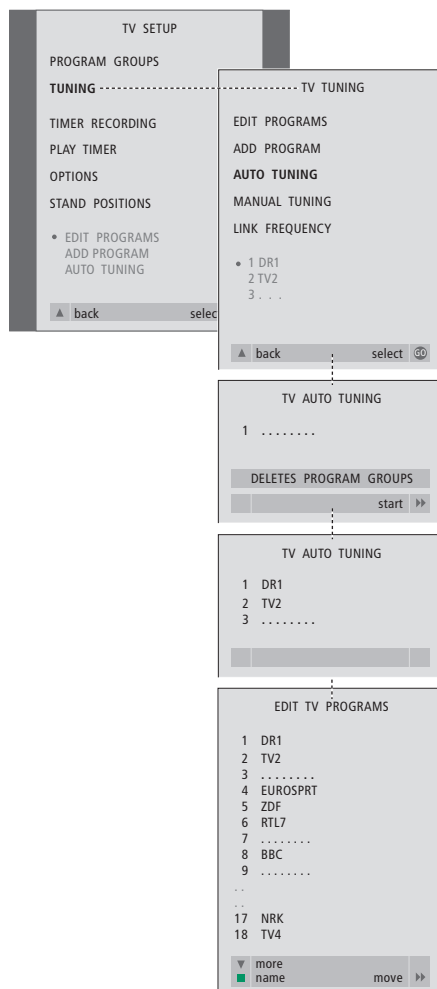

- > Premere **TV** per accendere il televisore.
- > Premere **MENU** per richiamare il menu TV SETUP, quindi premere ▼ per evidenziare TUNING.
- > Premere **GO** per richiamare il menu TV TUNING quindi premere ▼ per evidenziare AUTO TUNING.
- > Premere **GO** per richiamare il menu AUTO TUNING.
- > Premere ► per avviare la sintonizzazione automatica.
- > Ultimata la sintonizzazione automatica, comparirà il menu EDIT PROGRAMS. A questo punto è possibile risistemare l'ordine dei programmi, eliminare i programmi o rinominarli.

Aggiunta di nuovi programmi TV

È possibile aggiungere un nuovo programma oppure aggiornare un programma sintonizzato che, ad esempio è stato spostato dall'emittente.

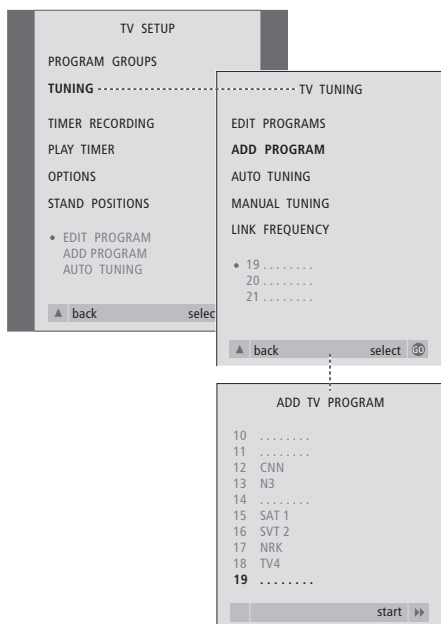

- > Premere **TV** per accendere il televisore.
- > Premere **MENU** per richiamare il menu TV SETUP, quindi premere ▼ per evidenziare TUNING.
- > Premere **GO** per richiamare il menu TV TUNING e premere ▼ per evidenziare ADD PROGRAM.
- > Premere **GO** per richiamare il menu ADD PROGRAM.
- > Premere ►► per iniziare. I nuovi programmi vengono aggiunti automaticamente nel momento in cui vengono individuati.
- > Ultimata la sintonizzazione e aggiunti i nuovi programmi comparirà il menu EDIT PROGRAMS. A questo punto è possibile risistemare l'ordine dei programmi, eliminare i programmi o rinominarli. Il cursore evidenzierà il primo nuovo programma tra quelli appena aggiunti all'elenco.

Impostazione delle posizioni del televisore

Se il televisore è dotato di supporto motorizzato opzionale o di base, è possibile orientarlo mediante il telecomando Beo4.

Inoltre, è possibile programmare il televisore in modo da ruotare automaticamente sul supporto verso la posizione di visione preferita quando si accende il televisore e tornare nella posizione di standby quando lo si spegne.

È altresì possibile ruotare il televisore manualmente.

Selezionare la posizione che il televisore dovrà assumere quando è acceso e quella che dovrà assumere quando è spento.

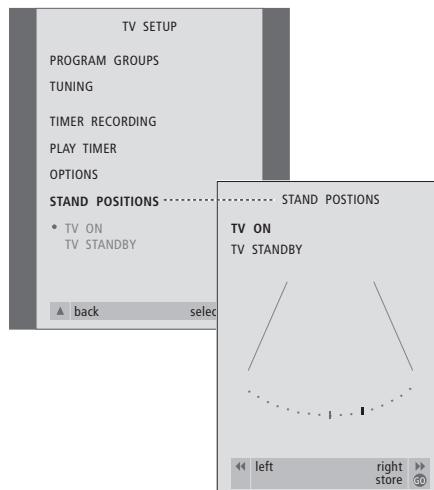

- > Premere **TV** per accendere il televisore.
- > Premere **MENU** per richiamare il menu TV SETUP, quindi premere ▼ per evidenziare STAND POSITIONS.
- > Premere **GO** per richiamare il menu STAND POSITIONS.
- > Per memorizzare una posizione del supporto per quando il televisore è acceso, premere ◀◀ o ▶▶ per ruotare il televisore e posizionarlo in base alla posizione di visione.

Per memorizzare una posizione del supporto su cui far posizionare il televisore allo spegnimento o quando passa in standby..

- > Premere ▼ per spostarsi su TV STANDBY.
- > Premere ◀◀ o ▶▶ per orientare il televisore e posizionarlo nel modo desiderato.
- > Premere **GO** per memorizzare le posizioni.

NOTA! Per ulteriori informazioni sulla configurazione iniziale del supporto motorizzato o della base, consultare il capitolo "Configurazione iniziale del televisore" a pagina 28.

Se il televisore è dotato del modulo opzionale Master Link, è possibile inserire le impostazioni per l'orologio incorporato.

Quando il televisore viene programmato per accendersi o spegnersi a un'ora ben precisa oppure quando viene programmata la registrazione con il timer di un programma mediante il videoregistratore collegato BeoCord V 8000, l'orologio garantisce l'attivazione e la disattivazione delle funzioni all'ora giusta.

Il modo più semplice per regolare l'orologio consiste nel sincronizzarlo con il servizio televideo di un programma TV sintonizzato mediante il menu CLOCK. Se si sceglie di sincronizzare l'orologio, è sufficiente avvalersi del servizio televideo offerto dal programma TV che si sta guardando. Se non è disponibile un servizio televideo, si potrà regolare l'orologio manualmente.

Se il televisore non è dotato di modulo Master Link opzionale, è comunque possibile visualizzare l'orologio sullo schermo, a condizione che il programma in visione fornisca un servizio di televideo.

Prima di sincronizzare l'orologio a un programma sintonizzato, accertarsi che tale programma offra un servizio televideo.

Per visualizzare brevemente l'orologio, premere ripetutamente LIST fino a visualizzare CLOCK su Beo4, quindi premere GO. Per rimuovere l'orologio, ripetere la procedura.*

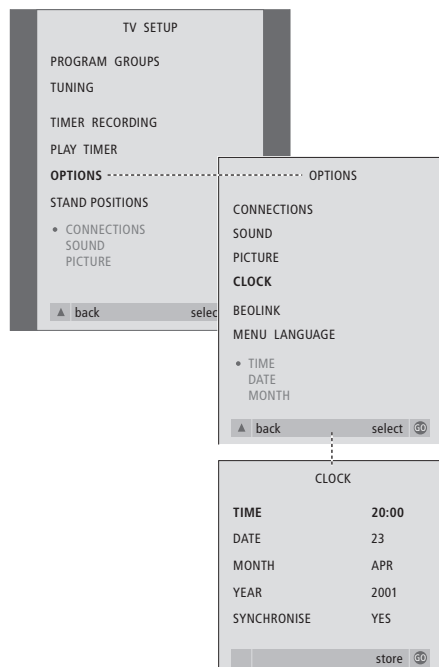

- > Premere TV per accendere il televisore.
- > Premere MENU per richiamare il menu TV SETUP, quindi premere ▼ per evidenziare OPTIONS.
- > Premere GO per richiamare il menu OPTIONS, quindi premere ▼ per evidenziare CLOCK.
- > Premere GO per richiamare il menu CLOCK.
- > Premere ◀ oppure ▶ per visualizzare le opzioni selezionate per ogni voce.
- > Premere ▲ oppure ▼ per scorrere le voci di menu. È sufficiente inserire l'orario manualmente, se SYNCHRONISE è impostato su NO.
- > Premere GO per memorizzare le impostazioni dell'ora e della data oppure...
- > ...premere EXIT per uscire da tutti i menu senza memorizzare.

Se l'orologio non viene aggiornato in concomitanza con il passaggio fra la stagione estiva e quella invernale, sarà sufficiente selezionare il programma con il quale l'orologio era stato sincronizzato la prima volta.

Abbreviazioni per i mesi

Jan...	Gennaio	Jul...	Luglio
Feb...	Febbraio	Aug...	Agosto
Mar...	Marzo	Sep...	Settembre
Apr...	Aprile	Oct...	Ottobre
May...	Maggio	Nov...	Novembre
Jun...	Giugno	Dec...	Dicembre

Abbreviazioni per i giorni della settimana

M...	Lunedì
T...	Martedì
W...	Mercoledì
T...	Giovedì
F...	Venerdì
S...	Sabato
S...	Domenica

*NOTA! Per visualizzare CLOCK su Beo4 occorre innanzi tutto aggiungerlo all'elenco delle funzioni di Beo4. Per ulteriori informazioni, consultare il capitolo "Personalizzazione di Beo4" sul CD-rom.

Le impostazioni di immagine e audio sono programmate in fabbrica su valori neutri, in grado di soddisfare la maggior parte delle condizioni di visione e di ascolto. Se lo si desidera, tuttavia, è possibile regolare dette impostazioni a piacere.

Regolare la luminosità, il colore o il contrasto. Le impostazioni dell'audio comprendono bilanciamento, toni bassi e alti e livello sonoro.

Memorizzare temporaneamente le impostazioni dell'immagine e dell'audio, o fino allo spegnimento del televisore, o memorizzarle in modo permanente.

Per ulteriori informazioni su come modificare il formato dell'immagine, consultare il capitolo "Regolazione delle impostazioni dell'audio e dell'immagine" a pagina 10.

Regolazione della luminosità, del colore o del contrasto

Regolare le impostazioni dell'immagine mediante il menu PICTURE. Le impostazioni temporanee sono annullate allo spegnimento del televisore.

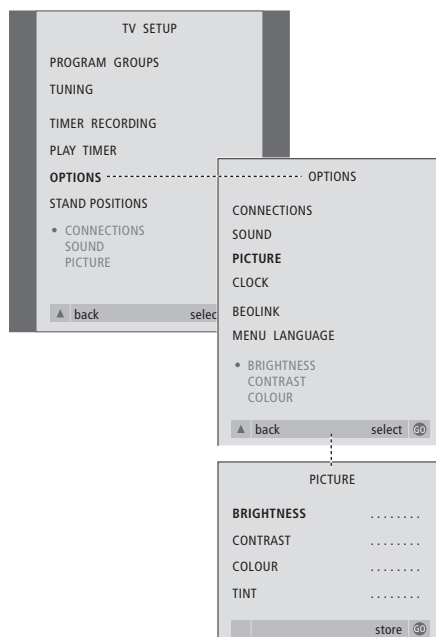

- > Premere **TV** per accendere il televisore.
- > Premere **MENU** per richiamare il menu TV SETUP, quindi premere ▼ per evidenziare OPTIONS.
- > Premere **GO** per richiamare il menu OPTIONS, quindi premere ▼ per evidenziare PICTURE.
- > Premere **GO** per richiamare il menu PICTURE. BRIGHTNESS è già evidenziato.
- > Premere ◀ o ▶ per regolare BRIGHTNESS.
- > Premere ▲ o ▼ per scorrere le voci di menu.
- > Premere ◀ o ▶ per regolare i valori.
- > Premere **EXIT** per memorizzare le impostazioni fino allo spegnimento del televisore oppure...
- > ...premere **GO** per memorizzare le impostazioni in modo permanente.

Nel caso di dispositivi video che utilizzino il segnale NTSC, sarà disponibile una quarta opzione di regolazione, Tint (sfumatura del colore).

Regolazione di bilanciamento, toni bassi e alti o del livello sonoro

È possibile regolare il volume audio, selezionare un modo dei diffusori o regolare il bilanciamento dei diffusori direttamente sul telecomando Beo4 in qualsiasi momento, senza richiamare un menu, tuttavia occorre richiamare il menu SOUND per poter regolare i bassi, gli acuti e la sonorità.

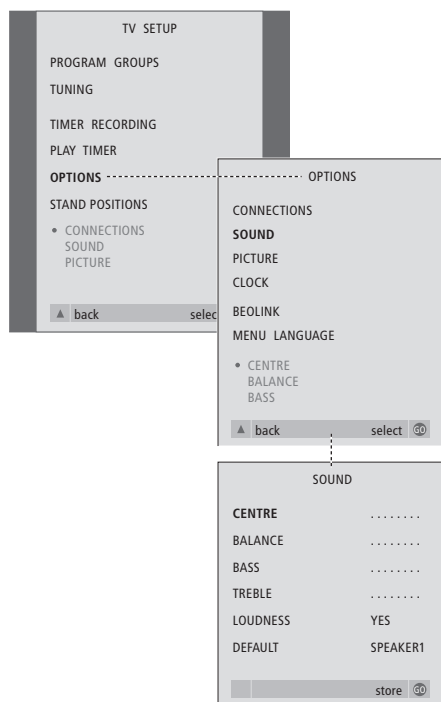

- > Premere **TV** per accendere il televisore.
- > Premere **MENU** per richiamare il menu TV SETUP, quindi premere ▼ per evidenziare OPTIONS.
- > Premere **GO** per richiamare il menu OPTIONS, quindi premere ▼ per evidenziare SOUND.
- > Premere **GO** per richiamare il menu SOUND.
- > Premere ▲ o ▼ per selezionare una voce da regolare.
- > Premere ◀ o ▶ per regolare i valori o per scegliere un'impostazione.
- > Premere ▲ o ▼ per scorrere le voci di menu.
- > Premere **EXIT** per memorizzare le impostazioni fino allo spegnimento del televisore.
- > Premere **GO** per memorizzare le impostazioni in modo permanente.

Osservare che CENTRE, LOUDNESS e DEFAULT sono disponibili soltanto se i diffusori sono collegati al televisore. Tuttavia, se si collegano le cuffie al televisore per mezzo del pannello operativo, queste opzioni non sono disponibili.

Selezione della lingua del menu

Si potrà cambiare in qualsiasi momento la lingua di menu selezionata nel corso della prima configurazione del televisore.

Una volta scelta una lingua di menu, tutti i menu e i messaggi del display saranno visualizzati nella lingua prescelta.

È possibile selezionare la lingua per i menu a video mediante il menu TV SETUP. Il testo a video si modifica mentre si passa da una lingua all'altra.

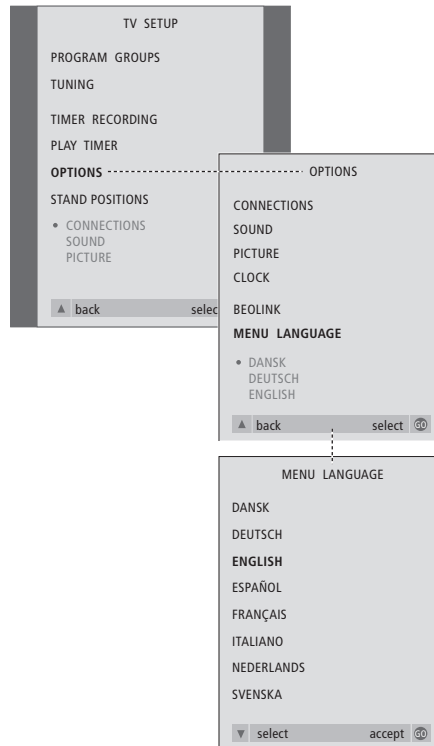

- > Premere **TV** per accendere il televisore.
- > Premere **MENU** per richiamare il menu TV SETUP, quindi premere ▼ per evidenziare **OPTIONS**.
- > Premere **GO** per richiamare il menu **OPTIONS**, quindi premere ▼ per evidenziare **MENU LANGUAGE**.
- > Premere **GO** per richiamare il menu **MENU LANGUAGE**.
- > Usare ▼ e ▲ per spostarsi sulla lingua da selezionare.
- > Premere **GO** per eseguire la selezione.
- > Premere ▲ per tornare ai menu precedenti oppure premere **EXIT** per uscire direttamente da tutti i menu.

In questo capitolo si trovano le informazioni su come posizionare, collegare e tenere in efficienza il televisore. Fornisce anche una panoramica dei pannelli delle prese.

Quando si esegue la configurazione del televisore si consiglia di attenersi al procedimento seguente:

- Disimballare e posizionare il televisore
- Scegliere l'ambiente appropriato per il televisore
- Collegare i cavi, le apparecchiature supplementari e i diffusori
- Montare il coperchio dei diffusori.

Questa procedura è descritta più dettagliatamente nelle pagine che seguono.

Configurazione del televisore, 42

- Gestione del televisore
- Posizionamento del televisore in casa
- Collegamenti completi

Pannelli delle prese, 44

- Pannello della presa AV e dell'antenna

Pannello delle prese ausiliario, 45

- Pannello operativo delle prese
- Per attivare o disattivare l'alimentazione di rete
- Visione della videocamera sul televisore
- Copia da videocamera

Manutenzione del televisore, 46

- Pulizia delle superfici
- Per lo schermo di contrasto
- Pulizia di Beo4
- Sostituzione delle batterie di Beo4

Configurazione del televisore

Le istruzioni relative al fissaggio e alla posa dei cavi sul retro del televisore sono riportate nella pagina a fronte.

Per ulteriori informazioni sul pannello operativo, leggere a pag. 45.

Gestione del televisore

A causa del peso del televisore, eventuali spostamenti/sollevarsi dovrebbero essere effettuati sempre da due persone.

Il televisore dispone di due rientranze per il suo sollevamento. La figura a destra indica la posizione di ciascuna rientranza.

Si consiglia di evitare di esporre il televisore alla luce diretta del sole e alla luce artificiale (ad esempio un faretto), poiché ciò potrebbe ridurre la sensibilità del ricevitore del telecomando.

Verificare che il televisore sia stato installato, posizionato e collegato in conformità alla presente Guida.

Il televisore è stato concepito esclusivamente per essere utilizzato in ambienti domestici, privi di umidità e a temperature comprese tra 10 e 40°C.

Non posare oggetti sopra il televisore.

Appoggiare sempre il televisore su di una superficie solida e stabile. Se collocato su tappeti soffici e pesanti, dovrà essere adeguatamente protetto contro l'eventuale ribaltamento.

Qualora il televisore sia disposto su di un supporto Bang & Olufsen dotato di ruote piroettanti, dovrà essere sempre spostato con la massima cautela. Occorrerà prestare un'attenzione particolare qualora il televisore debba essere spostato assieme al supporto su superfici irregolari o debba superare ostacoli, ad esempio un tappeto, un cavo sul pavimento, ecc.

Non tentare di aprire il televisore. Tali operazioni devono essere eseguite dal personale tecnico qualificato.

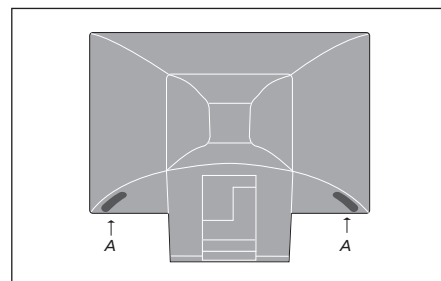

Quando si solleva o si sposta il televisore, afferrare una rientranza (A) con una mano, mentre si sostiene il televisore con l'altra mano in corrispondenza dell'angolo superiore del diffusore. Nel sollevare il televisore per posarlo sul supporto (accessorio opzionale) aver cura di non inclinarlo nel momento in cui lo si abbassa sul perno di riferimento del supporto.

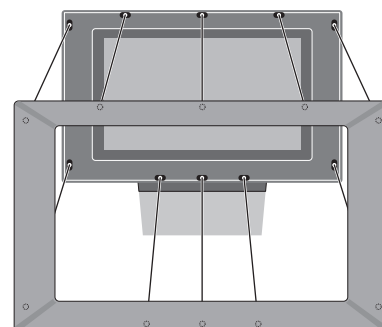

Per fissare lo schermo protettivo del diffusore: afferrare gli angoli del telaio dello schermo protettivo con le dita, spingerlo verso l'interno con i palmi delle mani fino a udire lo scatto dello schermo protettivo in posizione. Controllare tutti i punti di contatto e verificare che lo schermo protettivo sia saldamente inserito nella sua sede.

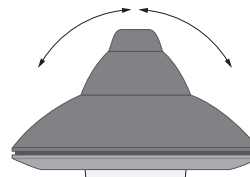

Se si dispone di un supporto motorizzato o di una base, lasciare spazio sufficiente attorno al televisore per consentirgli di ruotare liberamente. Il televisore può anche essere ruotato manualmente.

Collegamenti

Per installare il televisore da solo, è sufficiente collegarlo all'antenna e alla rete dell'alimentazione.

Tuttavia, se occorre collegare dei diffusori, un impianto audio oppure un altro dispositivo al televisore, attendere prima di attivare l'alimentazione elettrica!

Quando sono stati completati i collegamenti e i cavi sono stati fissati come descritto in questa pagina, accendere l'interruttore di alimentazione nella parte anteriore del televisore. Una minuscola luce rossa compare sotto lo schermo. Il sistema si trova in standby ed è pronto per l'uso. Per installare il televisore da solo, è possibile sintonizzare i programmi come illustrato nel capitolo "Configurazione iniziale del televisore" a pagina 28.

Il televisore è stato progettato per rimanere in modalità standby quando non viene utilizzato. Di conseguenza, per facilitare il funzionamento del telecomando, è essenziale lasciare l'interruttore di alimentazione di rete attivato (come indicato da una luce rossa di standby sulla parte anteriore).

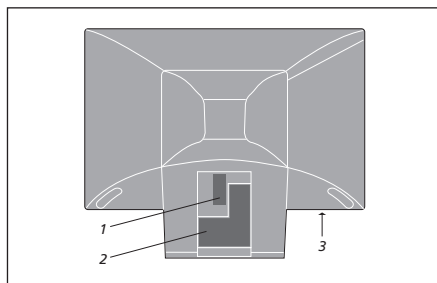

- 1 Pannello delle prese dei diffusori e della presa dell'ingresso digitale
- 2 Pannello della presa AV e della presa dell'antenna
- 3 Pannello operativo e delle prese

Per ulteriori informazioni su come collegare i dispositivi, consultare il capitolo "Pannelli delle prese" a pag. 44.

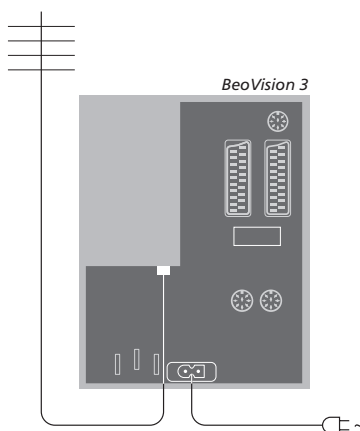

Se il televisore è provvisto di modulatore di sistema incorporato, si noterà che la presa TV mostrata in figura è occupata e che vi è una seconda presa TV libera situata appena sotto la presa contrassegnata LINK. Collegare quindi l'antenna TV esterna a questa presa TV.

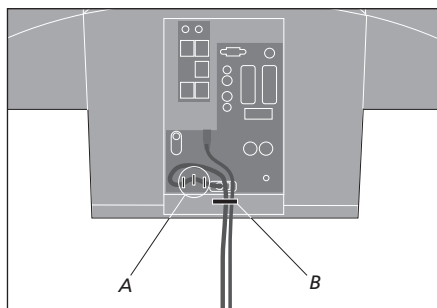

IMPORTANTE! Fissare il cavo di alimentazione al televisore servendosi delle apposite staffe (A) e fascetta (B). In caso contrario, il cavo potrebbe fuoriuscire dalla presa.

Il filo e la spina di alimentazione forniti sono progettati appositamente per il televisore e dovrebbero essere maneggiati con cura. Evitare di sottoporre i cavi a piegatura, torsione, pressione o urti. La sostituzione della presa o l'eventuale danneggiamento del filo potrebbero influenzare negativamente l'immagine televisiva!

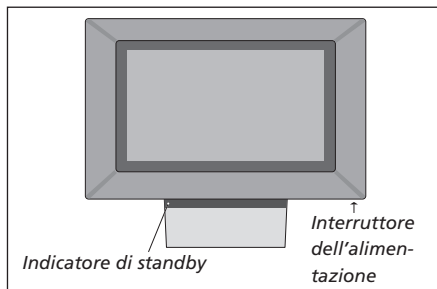

Pannelli delle prese

Il pannello delle prese del televisore consente il collegamento dei cavi per i segnali in entrata e di tutta una varietà di dispositivi aggiuntivi, quali un videoregistratore o un impianto musicale Bang & Olufsen collegato.

Le prese V.TAPE e AV permettono il collegamento di dispositivi supplementari.

Ogni dispositivo collegato a queste prese deve essere registrato nel menu CONNECTIONS. Per ulteriori informazioni consultare il capitolo *“Registrazione di dispositivi supplementari prima della sintonizzazione automatica”* a pagina 29.

Pannello per i diffusori e per le prese degli ingressi digitali

Queste prese sono disponibili soltanto se il televisore dispone di un modulo audio surround incorporato! Per ulteriori informazioni, consultare il capitolo *“Configurazione dei diffusori – audio surround”* nel CD-rom.

V.TAPE

Preso a 21 poli per il collegamento di un videoregistratore BeoCord V 8000, di un set-top box, di un decodificatore principale oppure di un altro videoregistratore. Si possono collegare altri tipi di dispositivi supplementari.

AV

Preso a 21 poli per il collegamento AV di un altro dispositivo, quali un lettore DVD, un set-top box, di un secondo decodificatore.

La presa può essere usata invece per una scatola di espansione AV 2, che permette di collegare contemporaneamente un decodificatore o altri dispositivi video non Bang & Olufsen.

STAND

Collegamento per un supporto motorizzato o base.

MASTER LINK

Preso per il collegamento di un sistema musicale compatibile con i prodotti Bang & Olufsen. Questa presa funziona soltanto se il televisore è dotato del modulo Master Link.

La presa viene anche usata per la distribuzione dell'audio in tutta la casa tramite il sistema BeoLink.

LINK TV

Preso di uscita per antenna per la distribuzione dei segnali video in altre stanze. Disponibile solamente se il televisore è dotato del modulatore di sistema incorporato.

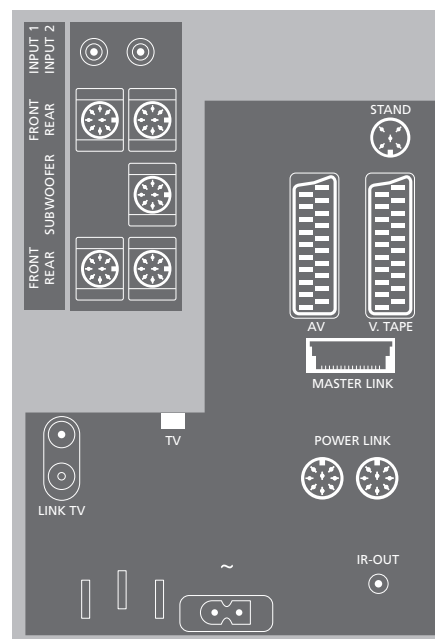

TV

Preso d'ingresso dell'antenna per il segnale dell'antenna TV esterna o della rete TV via cavo. Se il televisore è provvisto di modulatore di sistema incorporato, collegare l'antenna esterna alla presa contrassegnata LINK TV.

POWER LINK

Per il collegamento di diffusori esterni Bang & Olufsen.

IR-OUT

Per il collegamento di un set-top box

~

Collegamento alla rete di alimentazione.

Il pannello operativo e il pannello delle prese del televisore sono posti nella parte anteriore del televisore, sotto lo schermo.

È predisposto il collegamento delle cuffie per ascoltare un programma TV oppure di una videocamera per la visione dei propri filmati sul televisore. Se si ha un videoregistratore BeoCord V 8000 collegato, è possibile riversare le registrazioni effettuate con la videocamera su di una videocassetta.

Pannello operativo delle prese



Video R – L

Queste prese sono destinate al collegamento di una videocamera:

VIDEO: per il segnale video.

R – L: per il collegamento audio (rispettivamente sinistro e destro).

PHONES

Le cuffie stereofoniche possono essere collegate alla presa contrassegnata PHONES. L'audio dei diffusori è disattivato quando si collegano le cuffie e viene ripristinato quando si scollegano le cuffie.

Visione della videocamera sul televisore

Per riprodurre una registrazione effettuata con una videocamera, collegare la videocamera medesima e accendere il televisore. Quando viene avviata la riproduzione sulla videocamera, il televisore registra automaticamente il segnale e le immagini trasmesse dalla videocamera saranno visibili sullo schermo del televisore.

Per visionare registrazioni della videocamera...

- > Collegare la videocamera e avviare la riproduzione della registrazione sulla videocamera.
- > Premere **TV** per accendere il televisore. Il segnale della videocamera compare automaticamente.

Se il segnale della videocamera è spento...

- > Premere **LIST** ripetutamente fino a visualizzare CAMCORD su Beo4, quindi premere **GO**.

Per visualizzare CAMCORD su Beo4 occorre innanzi tutto aggiungerlo all'elenco delle funzioni di Beo4.

Per ulteriori informazioni, consultare il capitolo "Personalizzazione di Beo4" sul CD-rom.

Copia da videocamera

Se si dispone di un videoregistratore, come BeoCord V 8000, collegato al televisore, e si collega la videocamera al pannello operativo, è possibile copiare le registrazioni effettuate con la videocamera su di una videocassetta.

Per copiare una registrazione dalla videocamera...

- > Collegare la videocamera e avviare la riproduzione della registrazione sulla videocamera.
- > Premere due volte **RECORD** per avviare la registrazione.

Se si seleziona un'altra sorgente o si spegne il televisore durante la registrazione da videocamera si rovinerà la registrazione. Non è possibile vedere programmi durante la registrazione.

Manutenzione del televisore

La normale manutenzione, ad esempio la pulizia del televisore, spetta all'utente. Per ottenere i risultati migliori, si consiglia di attenersi alle istruzioni fornite a destra. Rivolgersi al proprio rivenditore autorizzato Bang & Olufsen per le raccomandazioni in merito alla manutenzione ordinaria.

Eventuali parti difettose sono coperte da garanzia durante il periodo di validità della stessa.

Pulizia delle superfici

Spolverare le superfici utilizzando un panno asciutto e morbido. Rimuovere le macchie di unto o lo sporco persistente con un panno privo di sfilacciature e ben strizzato, imbevuto in una soluzione di acqua con alcune gocce di detergente delicato, quale un detersivo per bucato.

Non utilizzare mai alcol o altri solventi per pulire una qualsiasi parte del televisore!

Per lo schermo di contrasto

Per pulire il tubo catodico usare un detergente non aggressivo per vetri. Per garantire le prestazioni ottimali dello schermo, verificare che sul medesimo non rimangano strisce o tracce di detergente.

Per evitare di sporcare lo schermo protettivo dei diffusori quando si pulisce il televisore, si raccomanda di rimuoverlo prima di iniziare la pulizia.

Istruzioni per la pulizia dello schermo protettivo dei diffusori...

- > Sciogliere 25 grammi di detersivo senza agenti sbiancanti/brillantante o candeggina in 1 litro d'acqua per il lavaggio a mano (40°C).
- > Applicare la soluzione saponosa sullo schermo protettivo del diffusore, precedentemente rimosso, con un panno morbido.
- > Detto schermo deve essere completamente imbevuto della soluzione saponosa.
- > Lasciare agire la soluzione saponosa per circa mezz'ora, quindi risciacquare accuratamente sotto l'acqua corrente.
- > Far asciugare su di una superficie piana. Per l'asciugatura, si raccomanda di poggiare lo schermo protettivo sul suo lato esterno.

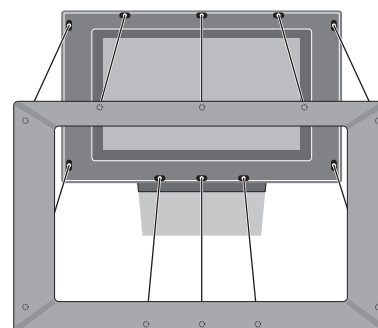
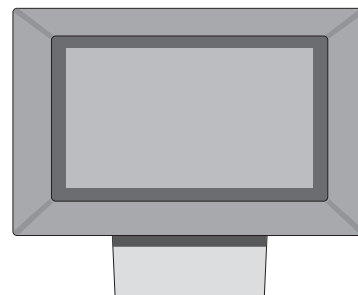

Per rimuovere lo schermo protettivo dei diffusori: afferrando gli angoli superiori dello schermo protettivo con le dita, fare pressione con i pollici, fino a udire lo scatto che ne indica lo sganciamento. Ripetere il procedimento con gli angoli inferiori, se necessario.

Per montare lo schermo protettivo dei diffusori: afferrare gli angoli del telaio dello schermo protettivo con le dita, spingerlo verso l'interno con i palmi delle mani fino a udire lo scatto dello schermo protettivo in posizione. Controllare tutti i punti di contatto e verificare che lo schermo protettivo sia saldamente inserito nella sua sede.

NOTA! Se il vetro dello schermo anteriore dovesse creparsi, scheggiarsi o danneggiarsi in qualsiasi altro modo, dovrà essere sostituito immediatamente, in quanto potrebbe provocare lesioni alle persone. Il vetro di ricambio può essere ordinato presso il rivenditore di fiducia Bang & Olufsen.

Pulizia di Beo4

Pulire il telecomando Beo4 con un panno morbido, privo di peli e ben strizzato.

Sostituzione delle batterie di Beo4

Quando il display di Beo4 visualizza "BATTERY", è necessario sostituire le batterie del telecomando.

Beo4 richiede tre batterie. Si raccomanda di usare solamente batterie alcaline da 1,5 volt (formato AAA). Sostituire le batterie come illustrato in questa pagina. Tenere premuto il dito sulla sommità delle batterie finché il coperchio è stato riposizionato.

Una volta sostituite le batterie, occorrono circa 10 secondi prima che il display visualizzi "TV". Il telecomando Beo4 è pronto per l'uso.

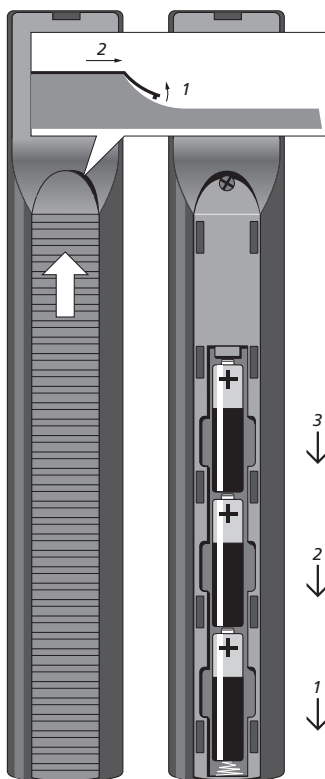

Audio

Configurazione dei diffusori – Audio surround, *CD-rom, pagg. 16–22*
 Funzioni del menu SOUND ADJUSTMENT, *CD-rom, pag. 30*
 Funzioni del menu SOUND SYSTEM, *CD-rom, pag. 33*
 Funzioni del menu SPEAKER DISTANCE, *CD-rom, pag. 32*
 Funzioni del menu SPEAKER LEVEL, *CD-rom, pag. 32*
 Funzioni del menu SPEAKER TYPE, *CD-rom, pag. 32*
 Modifica del bilanciamento o della combinazione dei diffusori, *11*
 Modifica del tipo di audio o di lingua, *10*
 Modifica di volume, bassi, acuti e sonorità, *39*
 Regolazione o disattivazione dell'audio, *10*

BeoLink

Azionamento della stanza collegata, *CD-rom, pag. 14*
 Collegamenti – il televisore in una stanza collegata, *CD-rom, pag. 13*
 Connessioni di collegamento, *CD-rom, pag. 11*
 Distribuzione di audio e immagini con BeoLink, *CD-rom, pag. 11*
 Frequenza di collegamento, *CD-rom, pag. 12*
 Il televisore in una stanza collegata, *CD-rom, pag. 13*
 Impostazione delle opzioni – il televisore in una stanza collegata, *CD-rom, pag. 13*
 Modulatore di sistema, *CD-rom, pag. 12*
 Presa Master Link, *44*
 Funzioni del menu LINK FREQUENCY, *CD-rom, pag. 28*
 Funzioni del menu MODULATOR SETUP, *CD-rom, pag. 28*

Codice PIN

Attivazione del sistema a codice PIN, *20*
 Modifica o eliminazione del codice PIN, *20*
 Se si dimentica il proprio codice PIN, *21*
 Utilizzo del codice PIN, *21*

Collegamenti

Collegamenti – il televisore in una stanza collegata, *CD-rom, pag. 13*
 Collegamento dell'antenna e alla rete di alimentazione, *43*
 Connessioni di collegamento, *CD-rom, pag. 11*
 Cuffie, *45*
 Decodificatore, *CD-rom, pag. 3*
 Diffusori, *CD-rom, pag. 16*
 DVD 1, *CD-rom pag. 5*
 Funzioni del menu CONNECTIONS, *CD-rom, pag. 30*
 Il pannello delle prese AV, *44*
 Pannello delle prese ausiliario, *45*
 Pannello delle prese dei diffusori e dell'ingresso digitale, *44*
 Registrazione di dispositivi video supplementari, *CD-rom, pag. 7*
 Set-top box, *CD-rom, pag. 4*
 Sistema audio, – collegamento al televisore, *CD-rom, pag. 9*
 Videoregistratore BeoCord V 8000, *CD-rom pag. 6*

Collegamento di un videoregistratore – BeoCord V 8000

Con un BeoCord V 8000..., *24*
 Controllo delle registrazioni già programmate, *25*
 Registrazione mediante il menu a video, *25*
 Registrazione programmata con un timer mediante il televideo, *24*
 Riproduzione e ricerca in una videocassetta, *24*

Collocazione

Configurazione del televisore, *42*

Contatto

Rivolgersi a Bang & Olufsen, *50*

Cuffie

Collegamento al pannello prese ausiliario, *45*

Decodificatore

Collegamento di un diffusore, *CD-rom, pag. 3*
 Il pannello delle prese AV, *44*

Diffusori

Collegamento dei diffusori, *CD-rom, pag. 17*
 Collocazione dei diffusori esterni, *CD-rom, pag. 16*
 Configurazione dei diffusori – Audio surround, *CD-rom, pag. 16*
 Impostazione della distanza dei diffusori, *CD-rom, pag. 18*
 Modifica del bilanciamento o della combinazione di diffusori, *11*
 Pannello delle prese dei diffusori e dell'ingresso digitale, *44*
 Regolazione dei diffusori, *CD-rom, pag. 20*
 Scelta di una combinazione di diffusori, *CD-rom, pag. 21*
 Taratura del livello sonoro, *CD-rom, pag. 19*
 Visualizzazione del nome del sistema audio attivo, *CD-rom, pag. 22*

Display e menu

Informazioni visualizzate e menu, *5*
 Menu a video, *CD-rom, pag. 25*

Gruppi

Creazione di Gruppi, *14*
 Funzioni del menu PROGRAM GROUPS, *CD-rom, pag. 26*
 Selezione di programmi in un Gruppo, *14*
 Spostamento di programmi in un Gruppo, *15*

Immagine

Funzioni del menu PICTURE, *CD-rom, pag. 31*
 Regolazione del formato dell'immagine, *11*
 Regolazione della luminosità, del colore o del contrasto, *38*

Lingua

Configurazione iniziale – scelta della lingua del menu, 28
 Funzioni del menu MENU LANGUAGE, *CD-rom, pag. 31*
 Modifica del tipo di audio o di lingua, 10
 Scelta della lingua del menu, 40

Manutenzione

Configurazione del televisore, 42
 Per lo schermo di contrasto, 46
 Pulizia delle superfici, 46
 Pulizia di Beo4, 47
 Sostituzione delle batterie di Beo4, 47

Master Link

Collegamento e funzionamento di un impianto audio, *CD-rom, pag. 9*
 Distribuzione di audio e immagini con BeoLink, *CD-rom, pag. 11*
 Il pannello delle prese AV, 44
 Il televisore in una stanza collegata, *CD-rom, pag. 13*

Orologio

Funzioni del menu CLOCK, *CD-rom, pag. 31*
 Impostazione dell'ora e della data, 37

Pannelli delle prese

Il pannello delle prese AV, 44
 Pannello delle prese ausiliario, 45
 Pannello delle prese dei diffusori e dell'ingresso digitale, 44

Posizione del televisore

Funzioni del menu STAND POSITIONS, *CD-rom, pag. 30*
 Impostazione delle posizioni del televisore, 36
 Orientamento del televisore, 9

Programmi TV

Aggiunta di nuovi programmi TV, 35
 Denominazione di programmi sintonizzati, 31
 Eliminazione di programmi sintonizzati, 32
 Funzioni del menu ADD PROGRAMS, *CD-rom, pag. 26*
 Funzioni del menu AUTO TUNING, *CD-rom, pag. 27*
 Funzioni del menu EDIT PROGRAMS, *CD-rom, pag. 26*
 Funzioni del menu PROGRAM GROUPS, *CD-rom, pag. 26*
 Funzioni del menu aggiuntivo
 TV MANUAL TUNING, *CD-rom, pag. 27*
 Funzioni del menu TV MANUAL TUNING, *CD-rom, pag. 27*
 Regolazione di programmi sintonizzati, 33
 Ricerca automatica – configurazione iniziale del televisore, 28
 Risintonizzazione mediante sintonizzazione automatica, 34
 Selezione di un programma TV, 8
 Spostamento di programmi sintonizzati, 30
 Visualizzazione di un elenco TV, 8

Set-top box

Collegamento di un set-top box, *CD-rom, pag. 3*
 Funzionamento universale di Beo4, 23
 Menu del Set-top Box Controller, 22
 Utilizzo del menu del set-top box, 23
 Utilizzo di un set-top box in una stanza collegata, 23

Sintonizzazione

Aggiunta di nuovi programmi TV, 35
 Denominazione di programmi sintonizzati, 31
 Eliminazione di programmi sintonizzati, 32
 Funzioni del menu ADD PROGRAMS, *CD-rom, pag. 26*
 Funzioni del menu AUTO TUNING, *CD-rom, pag. 27*
 Funzioni del menu aggiuntivo
 TV MANUAL TUNING, *CD-rom, pag. 27*
 Funzioni del menu TV MANUAL TUNING, *CD-rom, pag. 27*
 Regolazione di programmi sintonizzati, 33
 Ricerca automatica – configurazione iniziale del televisore, 28
 Risintonizzazione mediante sintonizzazione automatica, 34
 Spostamento di programmi sintonizzati, 30

Sottotitoli

Sottotitoli dal televideo, 12

Supporto

Determinazione della posizione centrale – configurazione iniziale, 29
 Funzioni del menu STAND POSITIONS, *CD-rom, pag. 30*
 Impostazione delle posizioni del televisore, 36
 Orientamento del televisore, 9

Telecomando Beo4

Personalizzazione di Beo4, *CD-rom, pag. 23*
 Presentazione di BeoVision 3 e Beo4, 4
 Pulizia di Beo4, 47
 Sostituzione delle batterie di Beo4, 47

Televideo

Funzioni televideo di base, 12
 Memorizzazione delle pagine televideo preferite, 13
 Registrazione programmata con un timer mediante il televideo, 24
 Uso quotidiano delle pagine MEMO, 13

Timer

Avvio e arresto automatico del televisore, 18
 Impostazione dell'ora e della data, 37
 Registrazione programmata con un timer mediante il televideo, 24
 Riproduzione e standby programmati con il timer, 18
 Visualizzazione, modifica o annullamento di un timer, 19

Videocamera

Collegamento videocamera – pannello operativo, 45
 Copia da videocamera, 45
 Visione della videocamera sul televisore, 45

Informazioni per l'utente...

Prodotto su licenza concessa da Dolby Laboratories. Opere confidenziali non pubblicate. Copyright 1992-1997. Tutti i diritti riservati.

Durante la fase di progettazione e sviluppo dei prodotti, Bang & Olufsen dedica molta attenzione alle esigenze degli utenti, al fine di rendere i propri prodotti confortevoli e facili da utilizzare.

DOLBY, DOLBY DIGITAL, PRO LOGIC e il simbolo 'DD' sono marchi di fabbrica della Dolby Laboratories Licensing Corporation.

Ci auguriamo, quindi, che vorrete dedicare un po' del vostro tempo per comunicarci la vostra opinione sul vostro prodotto Bang & Olufsen. Tutto ciò che considerate importante, positivo o negativo, potrebbe contribuire ai nostri sforzi volti a perfezionare i nostri prodotti.

DTS e DTS Digital Surround sono marchi registrati di Digital Theater Systems, Inc.

Grazie!

Scrivete a: Bang & Olufsen a/s
Customer Service
dept. 7210
Peter Bangs Vej 15
DK-7600 Struer

oppure fax: Bang & Olufsen
Customer Service
+45 97 85 39 11 (fax)

o e-mail: beoinfo1@bang-olufsen.dk

Visitate il nostro sito Web all'indirizzo...
www.bang-olufsen.com

Le specifiche tecniche, le caratteristiche e l'uso delle stesse sono soggette a modifica senza obbligo di preavviso.

